

Gourmand



EN 14988:2017 + A1:2020

IT SEGGIOLONE - Istruzioni di montaggio, leggere attentamente e conservare per future referenze

EN HIGH CHAIR - Instruction manual, read carefully and keep for future reference

FR CHAISE HAUTE - Manuel d'instructions, à lire attentivement et conserver pour référence ultérieure

DE HOCHSTUHL - Montageanleitung, sorgfältig lesen und zum späteren Nachschlagen aufbewahren

ES TRONA - Manual de instrucciones, lea atentamente las instrucciones y consérvelas para futuras referencias

EL ΚΑΡΕΚΛΑ - Φυλλάδιο οδηγιών χρήσης - διαβάστε προσεκτικά και φυλάξτε το για μελλοντικές αναφορές

PT CADEIRÃO - Instruções de montagem, leia atentamente e conserve para consultas futuras

SQ KARRIGE E LARTË PËR FËMIJË - Udhëzimet e montimit, lexojini me kujdes dhe ruajini për t'iu referuar në të ardhmen

كرسي مرتفع للأطفال - إرشادات التركيب، اقرأ هذه الإرشادات جيداً ثم احتفظ بها للاطلاع عليها مستقبلاً عند الحاجة

IT. Seduta + Poggiapiedi
EN. Seat + Footrest
FR. Siège + Repose-pieds
ES. Asiento + Soporte para apoyar los pies

PT. Assento + Apoio para os pés
EL. Κάθισμα + Υποπόδιο
DE. Sitzfläche + Fußstütze
SQ. Ulëse + mbështetëse këmbësh
AR. مكان للجلوس + مسند للقدمين

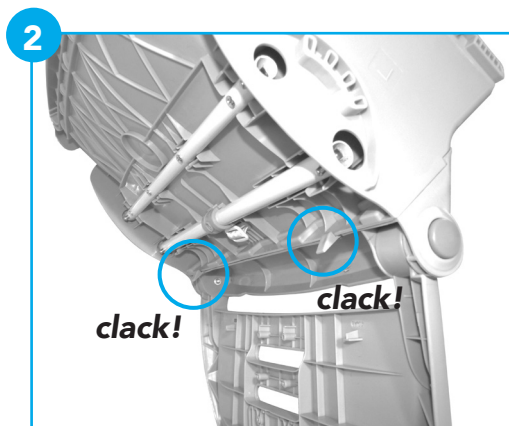
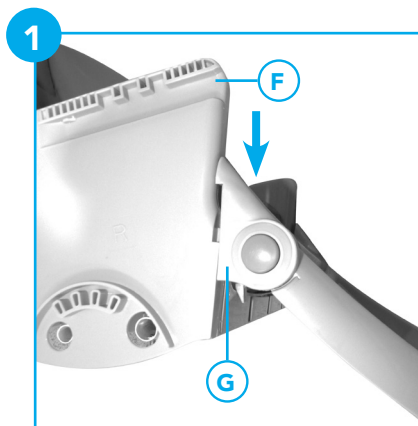
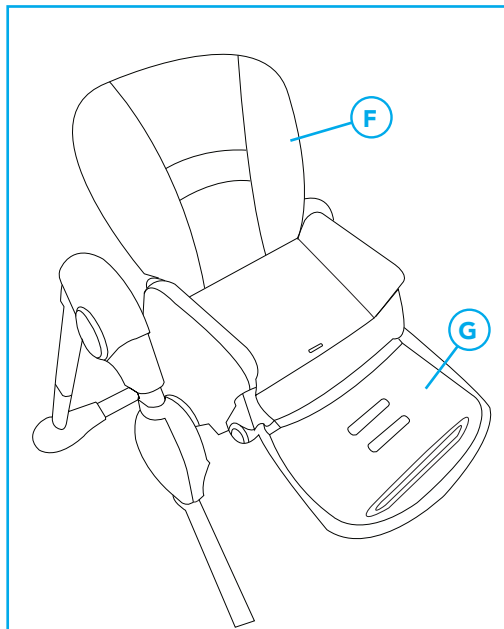

COMPONENTI

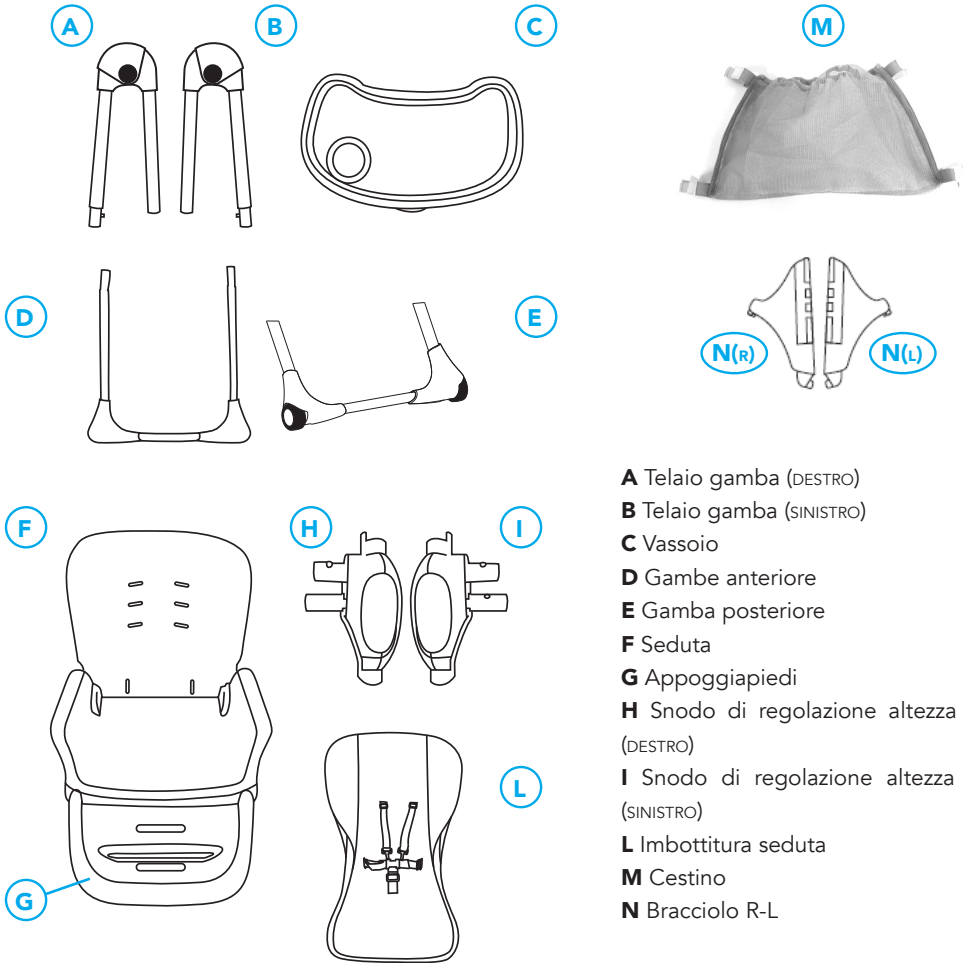

- A** Telaio gamba (DESTRO)
- B** Telaio gamba (SINISTRO)
- C** Vassoio
- D** Gambe anteriore
- E** Gamba posteriore
- F** Seduta
- G** Appoggiapiedi
- H** Snodo di regolazione altezza seduta (DESTRO)
- I** Snodo di regolazione altezza seduta (SINISTRO)
- L** Imbottitura seduta
- M** Cestino
- N** Bracciolo R-L

MONTAGGIO "N"

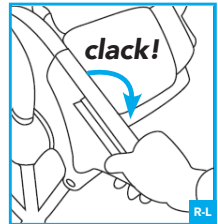
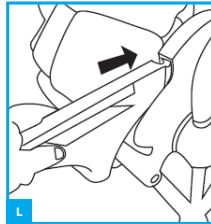
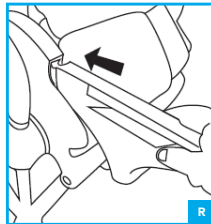
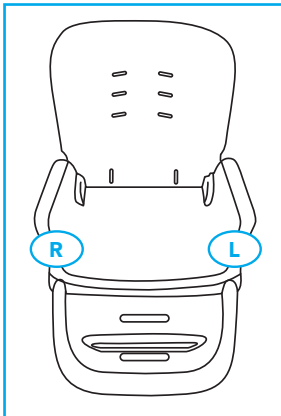

Come indicato in figura.

MONTAGGIO

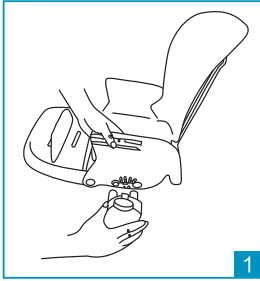

1

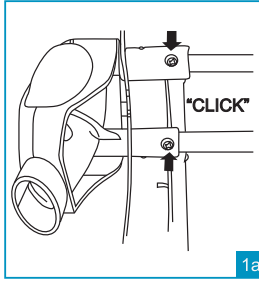

1a

AGGANCIARE ALLA SEDUTA LO SNODO DI REGOLAZIONE ALTEZZA (1)

ATTENZIONE: gli attacchi degli snodi di regolazione, sinistro e destro, hanno una conformazione diversa per evitare possibili errori di montaggio.

Fissare lo snodo sinistro "L" per la regolazione dell'altezza alla seduta, come mostrato in figura 1. Tenendo premuto i perni metallici presenti alle estremità dei tubi nella parte inferiore della seduta, infilare lo snodo (L-L).

Le parti sono correttamente agganciate solo quando i perni metallici escono dagli appositi fori presenti sui componenti e si sentono i click di avvenuto fissaggio (fig. 1a).

Ripetere questa operazione con lo snodo di regolazione altezza seduta destro "R" sul lato opposto della seduta (R-R).

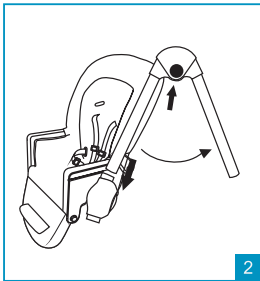

2

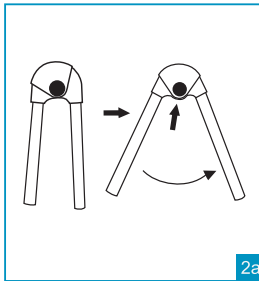

2a

MONTAGGIO SEDUTA AL TELAIO GAMBE (2)

ATTENZIONE: i due telai gambe, sinistro e destro, hanno una conformazione diversa per evitare possibili errori di montaggio. Premere il tasto di apertura / chiusura sul telaio e allargare le gambe fino a sentire il click di avvenuto bloccaggio in posizione aperta (Fig.2a).

Ripetere la stessa operazione con il secondo telaio gambe.

Lasciando il tasto di apertura / chiusura rivolto verso l'esterno, infilare la gamba anteriore del telaio sinistro nello snodo di regolazione seduta sinistro (L-L), come mostrato in figura 2.

Ripetere questa operazione con il secondo telaio gambe (R-R).

A montaggio completato, sollevare la seduta verso l'alto fino al bloccaggio della stessa in una delle possibili 6 posizioni. Verificare che la seduta sia bloccata nella stessa posizione su ogni telaio gambe.

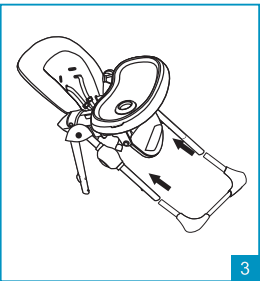

3

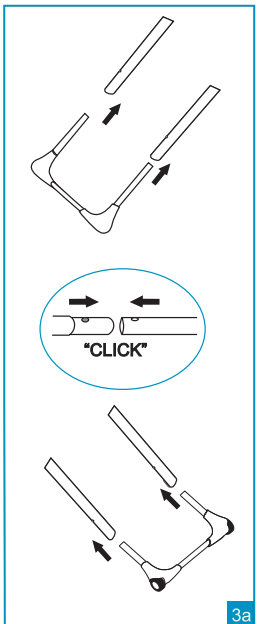

3a

MONTAGGIO GAMBE ANTERIORE E POSTERIORE (3)

ATTENZIONE: gli attacchi delle gambe anteriori e posteriori hanno una conformazione diversa per evitare possibili errori di montaggio.

• **Gambe anteriori (componente senza le ruote):** Tenendo premuto i perni metallici presenti alle estremità dei tubi, infilare il componente "gambe anteriori" al telaio gambe sul lato anteriore (fig.3).

Le parti sono correttamente agganciate solo quando i perni metallici escono dagli appositi fori presenti sui componenti e si sentono i click di avvenuto fissaggio (fig. 3a).

• **Gambe posteriori (componente con ruote):** Tenendo premuto i perni metallici presenti alle estremità dei tubi, infilare il componente "gambe posteriori" al telaio gambe sul lato posteriore.

Le parti sono correttamente agganciate solo quando i perni metallici escono dagli appositi fori presenti sui componenti e si sentono i click di avvenuto fissaggio (fig. 3a).

MONTAGGIO

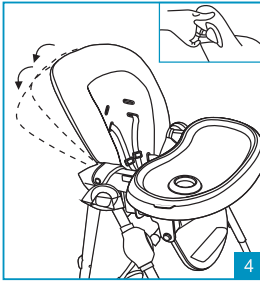

REGOLAZIONE INCLINAZIONE SCHIENALE (4)

Lo schienale del seggiolone è reclinabile in 3 posizioni.

Per regolare l'inclinazione dello schienale premere il tasto posto in alto sul retro, sollevare o reclinare lo schienale fino alla posizione desiderata e rilasciare la leva. Lo schienale si bloccherà in una delle tre sedi, nella parte posteriore dei braccioli e si sentirà il click di avvenuto aggancio (Fig. 4).

L'operazione può essere effettuata anche con il bambino nel seggiolone.

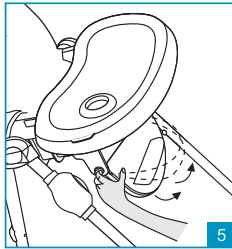

5

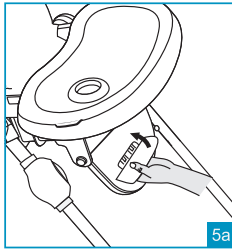

5a

REGOLAZIONE DELLA PEDANA APPOGGIAGAMBE (5)

La pedana può essere regolata in 2 posizioni.

Premere contemporaneamente i due pulsanti di regolazione laterale e alzare o abbassare la pedana appoggia gambe.

Rilasciare i pulsanti e verificare il corretto bloccaggio della pedana nella posizione desiderata.

REGOLAZIONE DELLA PEDANA APPOGGIAPIEDI (5a)

Il seggiolone è dotato di appoggiapiedi regolabile in 3 posizioni in altezza.

Dalla posizione d'uso ruotare verso l'alto la pedana appoggiapiedi

per rimuoverla dalla sede (Fig. 5a). Estrarre e reinserire la pedana all'altezza desiderata.

Ruotare la pedana verso il basso per bloccarla nella nuova posizione. Prima dell'utilizzo, verificare il corretto bloccaggio.

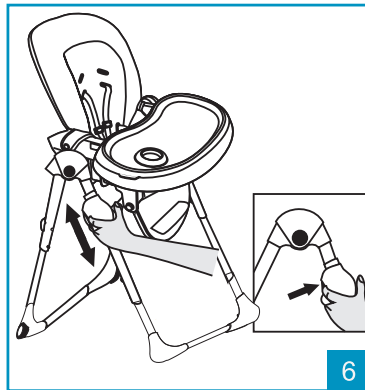

6

REGOLAZIONE ALTEZZA DELLA SEDUTA DEL SEGGIOLONE (6)

Il Seggiolone è regolabile in 6 posizioni in altezza.

• **Per sollevare la seduta:** tenere lo schienale per la parte alta e tirare lo stesso verso l'alto fino all'altezza desiderata.

• **Per abbassare la seduta:** premere contemporaneamente i pulsanti su ogni snodo di regolazione altezza e abbassare la seduta nella posizione desiderata. Rilasciare i pulsanti.

Assicurarsi che la seduta sia correttamente bloccata nella nuova posizione e che il numero che indica la posizione di regolazione sia lo stesso su entrambi i lati.

ATTENZIONE: effettuare l'operazione di regolazione della seduta, senza il bambino collocato nel seggiolone.

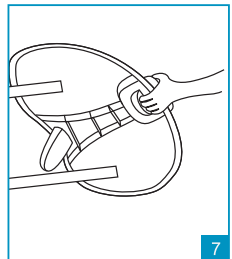

7

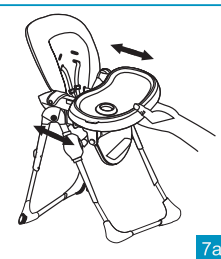

7a

MONTAGGIO VASSOIO (7)

Tenere premuto la leva, sul lato inferiore del vassoio (7) e posizionare lo stesso sulla seduta, verificando che i braccioli siano all'interno delle guide presenti nella parte inferiore del vassoio stesso.

Rilasciare la leva e spingere il vassoio verso l'interno del seggiolone, fino a bloccarlo in posizione. Un click indicherà il corretto bloccaggio.

ATTENZIONE: verificare sempre prima dell'uso che il vassoio sia fissato e bloccato correttamente sui braccioli.

ATTENZIONE: non lasciare mai il vassoio in una posizione in cui risulta visibile sul bracciolo il simbolo di pericolo: posizione NON sicura!

IMPORTANTE: prima dell'utilizzo verificare che il vassoio sia correttamente bloccato nella posizione scelta, tirando verso l'esterno senza premere la leva, il vassoio deve restare in posizione.

MONTAGGIO

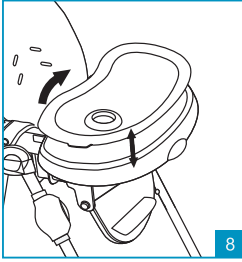

RIMUOVERE IL VASSOIO INTERNO (8)

Per rimuovere il vassoio interno (8) tirare le clip sui lati e sollevarlo.

Il vassoio interno si fissa al vassoio principale mediante un meccanismo a pressione. Per agganciare il vassoio interno, posizionarlo sopra il vassoio principale e premere verso il basso, le clip di fissaggio bloccheranno il vassoio interno al vassoio principale.

ATTENZIONE: assicurarsi sempre che il vassoio interno sia correttamente agganciato al vassoio principale, prima di ogni utilizzo.

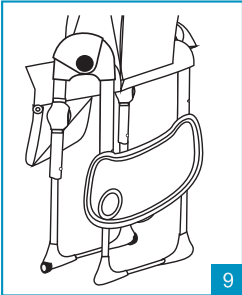

RIPORRE IL VASSOIO (9)

Quando non utilizzato, il vassoio può essere agganciato posteriormente alla struttura mediante i due appositi ganci (Fig.9).

Rimuovere il vassoio dalla seduta e posizionarlo come mostrato in figura. Allineare ed infilare i perni di aggancio sul telaio gambe nelle guide di aggancio poste sul lato inferiore del vassoio stesso.

Premere verso il basso per agganciare il vassoio al telaio.

Per rimuovere il vassoio dal telaio, sollevarlo verso l'alto.

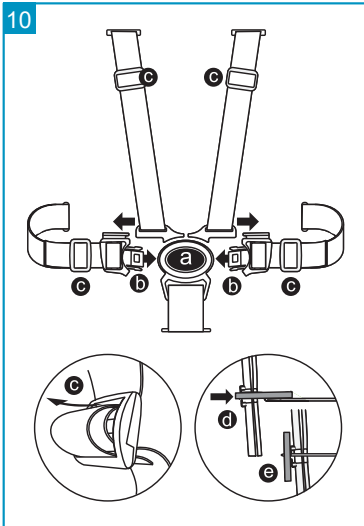

CINTURE DI SICUREZZA (10)

ATTENZIONE: l'uso delle cinture di sicurezza con sparti gambe è indispensabile per garantire la sicurezza del bambino.

ATTENZIONE: Il solo vassoio agganciato alla seduta non garantisce un contenimento sicuro del bambino. Utilizzare sempre le CINTURE di sicurezza!

Il Seggiolone è dotato di cinture di sicurezza a 5 punti.

• **Sganciare la fibbia:** Premere il pulsante (a) ed estrarre i componenti (b)

• **Agganciare la fibbia:** Inserire i componenti (b) nella fibbia (a), un click indicherà il corretto aggancio.

Regolare la cintura in base alla corporatura del bambino, utilizzando i regolatori (c).

Regolare la posizione delle bretelle, cinture pettorali, in base all'altezza del bambino. Le Bretelle devono essere regolate nelle asole in prossimità alle spalle del bambino.

• **Per regolare le bretelle o rimuove la cintura di sicurezza,** ruotare l'anello in plastica di bloccaggio della cintura di sicurezza "bretelle" e "cintura addominale" sul lato posteriore dello schienale (d), e sfilare la cintura tirandola, dal lato interno della seduta, attraverso le asole della scocca seduta e l'imbottitura.

• **Per rimontare le bretelle,** infilare l'anello in plastica fissato all'estremità della bretella attraverso le asole sul tessuto e le corrispondenti asole della scocca. Ruotare l'anello in posizione verticale, sul lato esterno dello schienale (e). Assicurarsi del corretto montaggio e bloccaggio. Tirando le bretelle dal lato interno seduta, le cinture non devono sfilarsi.

Assicurarsi sempre che le bretelle siano posizionate nelle asole dello schienale poste alla stessa altezza.

IMPORTANTE: la cintura deve sempre e solo essere utilizzata con tutti i componenti agganciati.

IMPORTANTE: Regolare correttamente la cintura ad ogni utilizzo.

AVVERTENZE

11

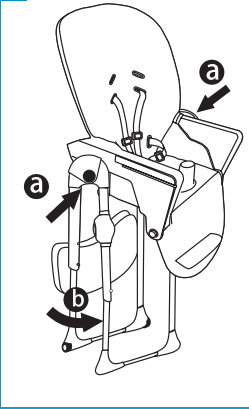

RICHIUDERE IL SEGGIOLONE (11)

CHIUSURA

ATTENZIONE: effettuare queste operazioni facendo attenzione che il bambino ed eventuali altri bambini siano a debita distanza. Assicurarsi che in queste fasi le parti mobili del seggiolone non vengano a contatto con il corpo del bambino.

ATTENZIONE: se in uso, togliere il vassoio prima di iniziare le operazioni di chiusura agganciandolo posteriormente alla struttura mediante i due appositi ganci. Vedere step 9. Regolare lo schienale in posizione verticale e la pedana appoggiategambe in posizione verticale.

Per ridurre l'ingombro, consigliamo di regolare nella posizione più bassa la seduta, vedere step 6.

Premere i tasti posti al centro degli snodi sul telaio gambe e, contemporaneamente, aiutandosi con il piede, avvicinare le gambe del seggiolone (Fig. 11), fino a sentire il click che indica il bloccaggio in posizione di chiusura.

12

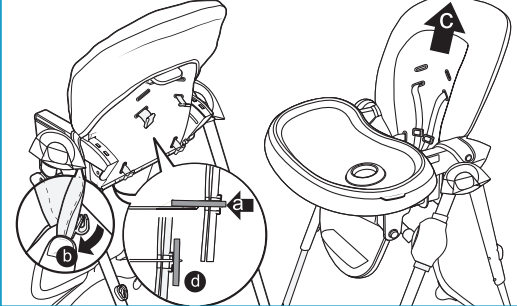

RIMUOVERE L'IMBOTTITURA PER IL LAVAGGIO (12)

Ruotare l'anello in plastica di bloccaggio della cintura di sicurezza "bretelle" e "cintura addominale" sul lato posteriore dello schienale (a), e sfilare la cintura tirandola, dal lato interno della seduta, attraverso le asole della scocca seduta e l'imbottitura.

Ruotare l'anello in plastica di bloccaggio della cintura spartigambe sul lato inferiore della seduta e sfilare la cintura tirandola, dal lato interno della seduta, attraverso le asole della scocca seduta e l'imbottitura.

Sganciare il bottone automatico che fissa il tessuto lateralmente al bracciolo (b)

Rimuovere il rivestimento dalla seduta.

MONTAGGIO DELL'IMBOTTITURA

Posizionare l'imbottitura sulla seduta.

Infilare l'anello in plastica fissato all'estremità della bretella attraverso le asole sul tessuto e le corrispondenti asole della scocca.

Ruotare l'anello in posizione verticale, sul lato esterno dello schienale. Verificarne il corretto bloccaggio.

Infilare l'anello in plastica fissato all'estremità della cintura addominale, attraverso le asole sul tessuto e le corrispondenti asole della scocca.

Ruotare l'anello in posizione verticale, sul lato esterno dello schienale (d). Verificarne il corretto bloccaggio

Infilare l'anello in plastica fissato all'estremità della cinghia spartigambe, attraverso l'asola sul tessuto e la corrispondente asole della scocca.

Ruotare l'anello in posizione orizzontale, sul lato inferiore della seduta. Verificarne il corretto bloccaggio.

13



MONTAGGIO CESTINO

Fissare il cestino utilizzando le strisce di velcro, come indicato in figura.



IMPORTANTE! LEGGERE ATTENTAMENTE E CONSERVARE PER FUTURO RIFERIMENTO.

RISPETTARE SCRUPOLOSAMENTE LE SEGUENTI APPLICAZIONI D'USO PREVISTE PER IL PRODOTTO.

ATTENZIONE

- **Non lasciare mai il bambino incustodito.**
 - **Utilizzare sempre il sistema di ritenuta.**
 - **Pericolo di caduta: non lasciare che il bambino si arrampichi sul prodotto.**
 - **Non utilizzare il prodotto a meno che tutti i componenti non siano correttamente agganciati e regolati.**
 - **Prestare attenzione al rischio generato da fiamme libere e altre fonti di forte calore nelle vicinanze del prodotto.**
 - **Prestare attenzione al rischio di ribaltamento del prodotto nel caso in cui il bambino si spinga con i piedi contro il tavolo o qualsiasi altra struttura.**
- Non utilizzare il prodotto fino a che il bambino non è in grado di stare seduto da solo.
 - Non usare questo prodotto se qualsiasi parte fosse rotta, strappata o mancante.
 - Non usare accessori o parti di ricambio che non siano approvati dal Costruttore.
 - Il prodotto è destinato per bambini in grado di stare seduti da soli e fino ad un'età di 3 anni o un peso di 15 kg.
 - L'uso della cintura di sicurezza con spartigambe "imbracatura" correttamente fissata alla seduta, della barriera e dell'imbobbitura è indispensabile per garantire la sicurezza del bambino. Utilizzare sempre le cinture di sicurezza.
 - Il montaggio deve essere effettuato esclusivamente da un adulto.
 - Accertarsi del corretto montaggio prima del suo impiego.
 - Il seggiolone non deve essere utilizzato se uno degli elementi non è stato montato o agganciato in modo corretto e adeguato.
 - Usate sempre le cinture di sicurezza, per evitare che il bambino possa ferirsi in modo grave cadendo o scivolando dal prodotto.
 - Controllate regolarmente che le cinture siano correttamente agganciate, non danneggiate o sfilacciate.
 - Assicurarsi che il bambino abbia sempre le cinture ben fissate e regolate a giusta misura.
 - **IMPORTANTE:** La cintura "imbracatura" deve sempre e solo essere utilizzata con tutti i componenti agganciati.
 - Il solo vassoio agganciato alla seduta non garantisce un contenimento sicuro del bambino. Utilizzare sempre le CINTURE di sicurezza!
 - Non sollevare MAI il seggiolone o regolare l'altezza della seduta con il bambino collocato all'interno.
 - Non mettere il seggiolone vicino a finestre o muri, dove corde, tende o altro potrebbero essere utilizzate dal bambino per arrampicarsi o essere causa di soffocamento o strangolamento.
 - La vicinanza di fuoco o altre fonti di forte calore come stufe elettriche, a gas, può rappresentare un pericolo.
 - Non posizionare il prodotto in prossimità di scale.
 - Non posizionare su una superficie rialzata, esempio: su un tavolo, un piano di lavoro.
 - Utilizzare il prodotto solo su superfici piane.
 - Non utilizzare come seggiolone sui mezzi di trasporto.
 - Non spostare o trasportare il prodotto con all'interno il bambino.
 - Nelle operazioni di apertura e chiusura del prodotto, assicurarsi che il bambino sia a debita distanza.
 - Nelle operazioni di regolazione (inclinazione dello schienale, posizionamento tavolozza) assicurarsi che le parti mobili del Seggiolone non vengano a contatto con il corpo del bambino.
 - Non permettete al vostro bambino di salire, senza aiuto, nel seggiolone, di giocare con il seggiolone o penzolarsi dallo stesso. Questo prodotto non è un giocattolo.

AVVERTENZE

- L'utilizzo di questo prodotto è previsto per un solo bambino.
- Controllare periodicamente il perfetto bloccaggio di tutti i componenti.
- Rimuovere e smaltire l'imballaggio in modo sicuro. I sacchetti possono essere pericolosi, rischio soffocamento, se manipolati da bambini.
- Assicurarsi che tutti gli utilizzatori, siano a conoscenza del corretto funzionamento del prodotto.
- Non utilizzare mai il seggiolone senza il rivestimento.
- Non applicare al prodotto accessori, parti di ricambio o componenti non forniti dal costruttore.
- Non effettuare alcuna modifica: qualsiasi variazione potrebbe comprometterne la sicurezza.

MANUTENZIONE E PULIZIA

- Assicurarsi che tutti i dispositivi di bloccaggio funzionano correttamente e controllare regolarmente che i dispositivi di sicurezza siano correttamente agganciati e bloccati.
- Controllare regolarmente tutte le parti soggette a usura o strappo.
- Non usare spray lubrificanti, non usare sostanze aggressive.
- Per la pulizia del seggiolone utilizzare una spugna, acqua calda e sapone o detergente neutro e asciugare accuratamente.
- Macchie difficili possono essere rimosse con detergente neutro.
- Non utilizzare mai sostanze abrasive, a base di ammoniaca, candeggina o detersivi a base di alcool.

GARANZIA CONVENZIONALE

Il contenuto sottoindicato va in vigore dal 01.01.2005 e sostituisce a qualsiasi titolo e completamente qualsiasi messaggio anteriore riferito alla garanzia prestata da Foppa Pedretti S.p.A.

GARANZIA CONVENZIONALE

Foppa Pedretti S.p.A. con sede in Grumello del Monte (Italia) Via Volta 11, garantisce direttamente al Consumatore che questo Prodotto, nuovo di fabbrica, è privo di difetti nei materiali, nella progettazione e nella fabbricazione ed conforme alle caratteristiche dalla stessa dichiarate.

La presente garanzia convenzionale è valida in tutti i Paesi Stati membri dell'Unione Europea e non esclude né limita i diritti del Consumatore ai sensi di norme imperative di legge nei confronti del Venditore del Prodotto.

Per usufruire della presente garanzia convenzionale **il Consumatore dovrà riportare il Prodotto difettoso al Venditore**, presentandogli la prova d'acquisto del Prodotto dalla quale risultino in modo leggibile l'indirizzo del Venditore, la data d'acquisto del Prodotto col timbro e firma del Venditore e l'indicazione del Prodotto stesso o, in alternativa, lo scontrino fiscale, non modificato, dal quale risultino in modo chiaro le medesime informazioni.

La garanzia convenzionale ha validità per Dodici (12) mesi dalla data di acquisto del Prodotto. Durante questo periodo **Foppa Pedretti S.p.A.** riparerà o sostituirà, a sua discrezione, il Prodotto difettoso.

La garanzia convenzionale è concessa all'acquirente finale del Prodotto (Consumatore) e non esclude né limita i diritti imperativi del medesimo Consumatore, quali previsti dalla legge e/o i diritti che il Consumatore può vantare contro il Venditore/Rivenditore del Prodotto.

ESCLUSIONI DELLA GARANZIA CONVENZIONALE.

La garanzia convenzionale è esclusa per i danni derivati al Prodotto dalle seguenti cause: uso non conforme alle disposizioni contenute nel foglio d'istruzioni all'uso ed al montaggio, urti e cadute, esposizione del Prodotto ad umidità o condizioni termiche o ambientali estreme od a cambiamenti repentini di tali condizioni, corrosione, ossidazione, modifiche o riparazioni non autorizzate del Prodotto, riparazioni con uso di parti di ricambio non autorizzate, uso improprio, cattiva mancata manutenzione, manutenzione impropria rispetto a quanto indicato nel foglio d'istruzioni all'uso e al montaggio, montaggio non corretto, incidenti, azioni di cibi o bevande, azione di prodotti chimici, cause di forza maggiore.

In ogni caso **Foppa Pedretti S.p.A.** declina **ogni responsabilità per danni a persone o a cose, diversi dal Prodotto, quando tali danni siano causati da negligenza alle disposizioni / raccomandazioni / avvertenze contenute nel manuale o, in alternativa, nel "Foglio d'istruzioni all'uso e al Montaggio" che accompagna ogni Prodotto destinato al proprietario/utilizzatore.** (come a titolo meramente esemplificativo, nel caso del Prodotto Lettino: "Sorvegliate costantemente il bambino. Controllate che lenzuola e coperte non coprano la testa del bambino...").

Foppa Pedretti S.p.A. declina, inoltre, **ogni responsabilità per danni a persone o a cose quando la rottura dei suoi prodotti è causata dal deterioramento dei componenti del Prodotto, soggetti ad usura.** Sono considerati componenti del Prodotto soggetti a usura tutti i componenti in materiale plastico.

COMPONENTS

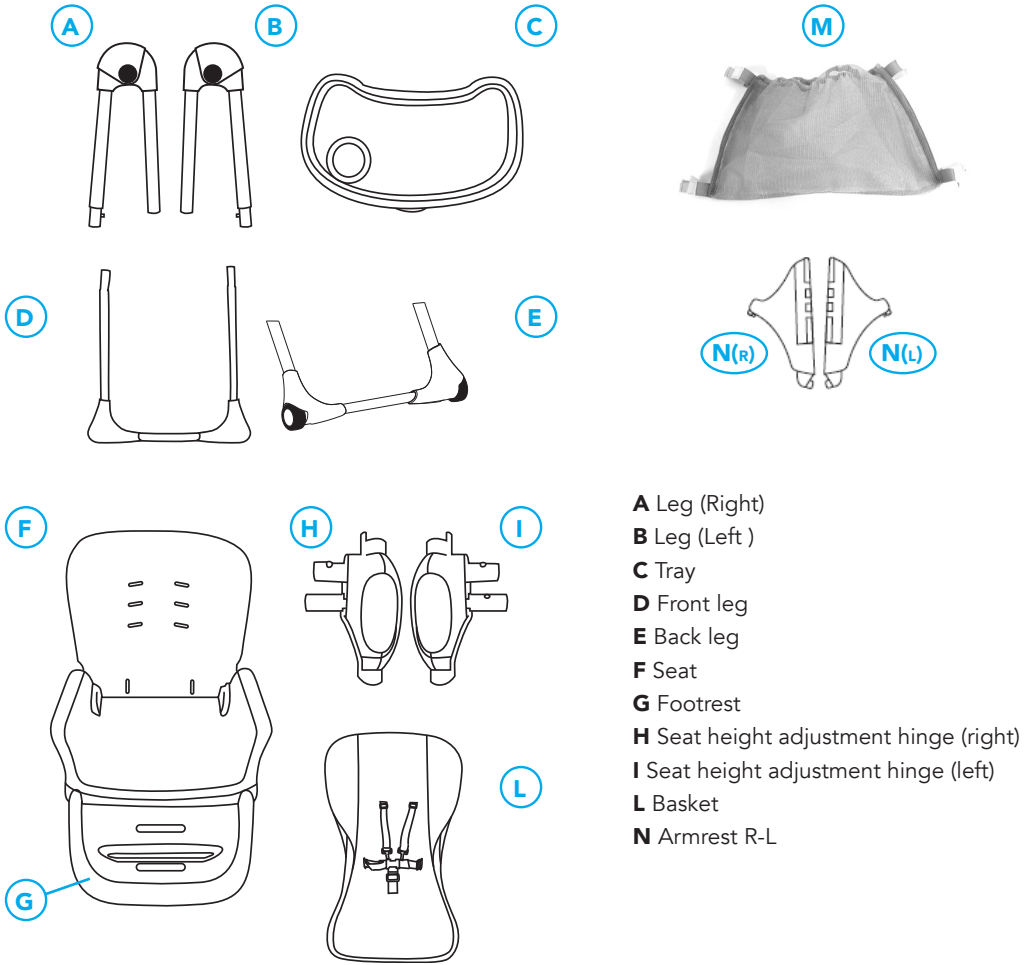

ASSEMBLING "N"

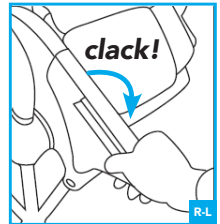
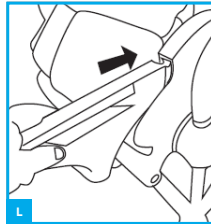
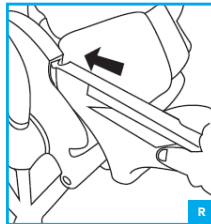
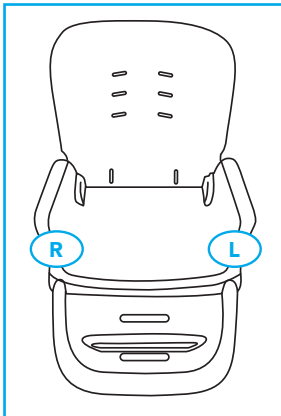

As shown.

ASSEMBLY

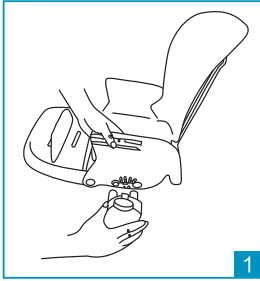

1

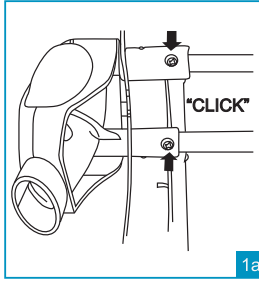

1a

ATTACHING THE HEIGHT ADJUSTMENT HINGE TO THE SEAT (1)

CAUTION: The left and right adjustment hinge attachments have a different shape to prevent them being assembled the wrong way around.

Fix the left "L" height adjustment hinge to the seat, as shown in figure 1. Holding down the metal pins located at the ends of the tubes in the lower part of the seat, insert the hinge (L-L). The parts are correctly engaged when the metal pins are released into the holes located on the components; you will hear a click when they are correctly locked in place (fig. 1a). Repeat this process for the right "R" seat height adjustment hinge, on the opposite side of the seat (R-R).

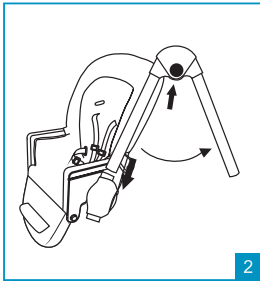

2

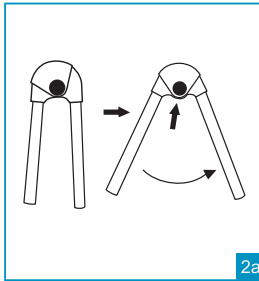

2a

MOUNTING THE SEAT ON THE LEG FRAME (2)

CAUTION: The left and right leg frames have a different shape to prevent them being assembled the wrong way around.

Press the open / close button on the frame and expand the legs until you hear a click to indicate that they are locked in an open position (Fig.2a).

Repeat the same process with the second leg frame.

Leaving the open / close button facing outwards, insert the front leg of the left frame into the left seat adjustment hinge (L-L), as shown in figure 2.

Repeat this process with the second leg frame (R-R).

Once assembly is complete, lift the seat upwards until it locks in one of the 6 possible positions. Check that the seat is locked in the same position on each leg frame.

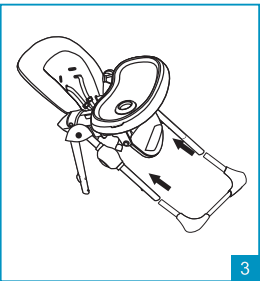

3

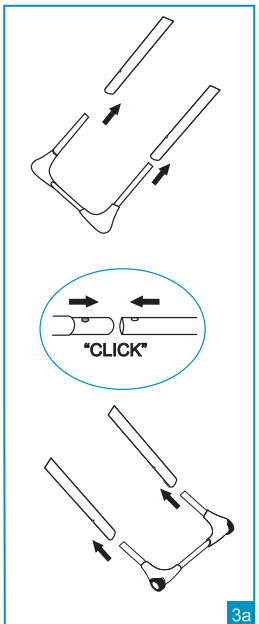

3a

ASSEMBLING THE FRONT AND BACK LEGS (3)

CAUTION: The front and back leg attachments have a different shape to prevent them being assembled the wrong way around.

Front legs (component without the wheels): Holding down the metal pins located at the ends of the tubes, insert the "front legs" component into the leg frame on the front side (fig.3).

The parts are correctly engaged when the metal pins are released into the holes located on the components; you will hear a click when they are correctly locked in place (fig. 3a).

Back legs (component with wheels): Holding down the metal pins located at the ends of the tubes, insert the "back legs" component into the leg frame on the back (fig.3).

The parts are correctly engaged when the metal pins are released into the holes located on the components; you will hear a click when they are correctly locked in place (fig. 3a).

ASSEMBLY

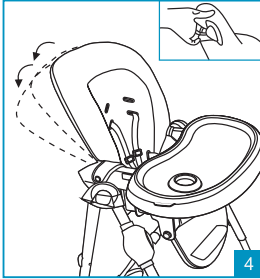

ADJUSTING THE BACKREST (4)

The high chair backrest can be reclined in 3 positions.

To adjust the backrest, press the button located at the top on the back, lift up or recline the backrest to the desired position and release the lever. The backrest will lock in one of the three positions, in the rear part of the armrests and you will hear a click when it is engaged (Fig. 4). This process can also be carried out with the child in the high chair.

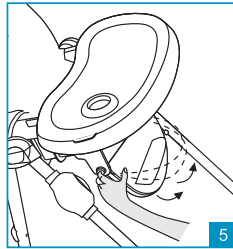

5

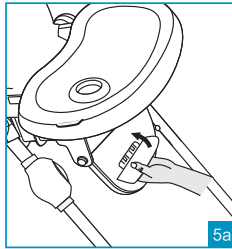

5a

ADJUSTING THE LEG REST (5)

The leg rest can be adjusted to 2 positions.

Press the two side adjustment buttons at the same time and raise or lower the leg rest.

Release the buttons and check that the leg rest has locked correctly in the desired position.

ADJUSTING THE FOOTREST (5a)

The high chair is equipped with a footrest which can be positioned at 3 different heights.

From the position of use, rotate the footrest upwards to remove it

from the seat (Fig. 5a).

Remove and reinsert the footrest at the desired height.

Rotate the footrest downwards to lock it in the new position. Before use, check that it is locked correctly.

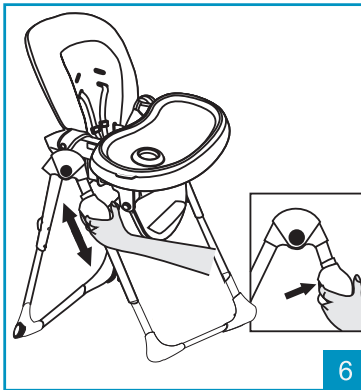

6

ADJUSTING THE HEIGHT OF THE HIGH CHAIR SEAT (6)

The HIGH CHAIR can be positioned at 6 different heights.

- **To lift up the seat:** Hold the backrest at the top and pull it upwards until you reach the desired height.

- **To lower the seat:** Simultaneously press the buttons on each height adjustment hinge and lower the seat to the desired position. Release the buttons.

Make sure that the seat is correctly locked in the new position and that the number indicating the adjustment position is the same on both sides.

CAUTION: Make sure you adjust the seat without the child placed in the HIGH CHAIR.

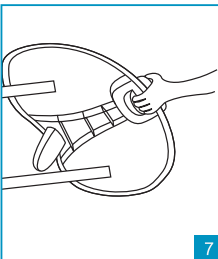

7

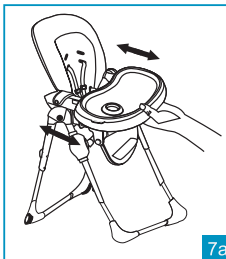

7a

ASSEMBLING THE TRAY (7)

Hold down the lever on the underneath of the tray (7) and place the tray on the seat, checking that the armrests are inside the guides located on the bottom of the tray itself.

Release the lever and push the tray towards the inside of the HIGH CHAIR, until it locks in place. A click will indicate that it has locked in position correctly.

CAUTION: Always check before use that the tray is attached and locked correctly on the armrests.

CAUTION: Never leave the tray in a position where the danger symbol is visible on the armrests: this is NOT safe!

IMPORTANT: Check before use that the tray is correctly locked in the chosen position by pulling it outwards without pressing the lever; the tray should stay in place.

ASSEMBLY

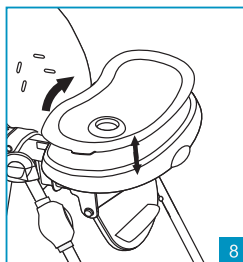

REMOVING THE INNER TRAY (8)

To remove the inner tray (8) pull the clips on the sides and lift it up.

The inner tray is fixed to the main tray using a pressure mechanism. To attach the inner tray, place it on top of the main tray and press downwards; the securing clips will lock the inner tray to the main tray.

CAUTION: Always make sure that the inner tray is correctly clipped to the main tray, before each use.

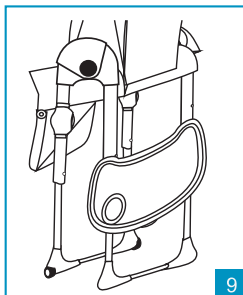

STORING THE TRAY (9)

When not in use, the tray can be attached to the rear of the frame using the two hooks (Fig.9).

Remove the tray from the seat and position it as shown in the figure. Align and insert the attachment pins on the leg frame into the attachment guides located on the underneath of the tray itself.

Press downwards to attach the tray to the frame.

To remove the tray from the frame, lift it upwards.

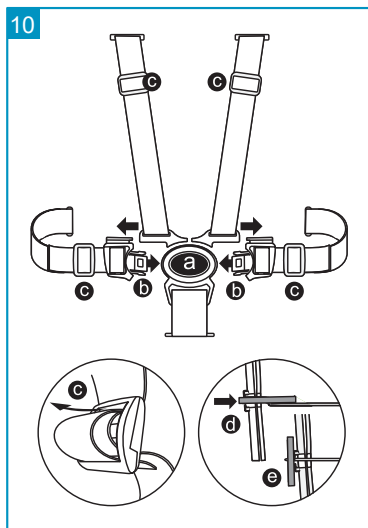

SAFETY HARNESS (10)

CAUTION: Using a safety harness with leg separator is essential to ensure your child's safety.

CAUTION: The tray alone being attached to the seat does not guarantee that your child is secured. Always use the safety harness!

The HIGH CHAIR is equipped with a 5-point safety harness.

- **Unclipping the buckle:** Press the button (a) and pull out the components (b).
- **Clip the buckle:** Insert the components (b) into the buckle (a); you will hear a click when they are attached correctly.

Adjust the harness depending on the size of the child, using the adjusters (c). Adjust the position of the straps, or chest belts, depending on the height of the child. The straps must be adjusted in the slots close to the child's shoulders.

• **To adjust the straps or to remove the safety harness,** rotate the plastic locking ring of the safety harness "straps" and "lap belt" on the rear side of the backrest (d), and remove the harness by pulling it from the inner side of the seat, through the slots in the seat shell and padding.

• **To refit the straps,** insert the plastic ring, fixed to the end of the strap, through the slots in the fabric and the corresponding slots in the seat shell. Rotate the ring into a vertical position, on the outer side of the backrest (e). Make sure that it is correctly mounted and locked. When pulling the straps from the inner side of the seat, the belts should not disengage.

Always make sure that the straps are positioned in the backrest slots located at the same height.

IMPORTANT: The harness must only be used with all the components attached.

IMPORTANT: Adjust the harness correctly each time the HIGH CHAIR is used.

ASSEMBLY

11

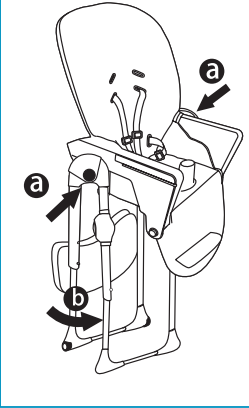

CLOSING THE HIGH CHAIR (11)

TO CLOSE

CAUTION: Make sure that the child, and any other children, are at a safe distance away when carrying out these steps. Make sure that the moving parts of the HIGH CHAIR do not come into contact with the child's body during these steps.

CAUTION: If in use, remove the tray before closing by attaching it to the back of the frame using the two hooks. See step 9.

Adjust the backrest and the leg rest to a vertical position.

To reduce its dimensions, we recommend that you adjust the seat to the lowest position; see step 6.

Press the buttons located at the centre of the hinges on the leg frame and, at the same time, using your foot to help you, close up the HIGH CHAIR legs (Fig. 11), until you hear a click to indicate that they are locked in the closed position.

12

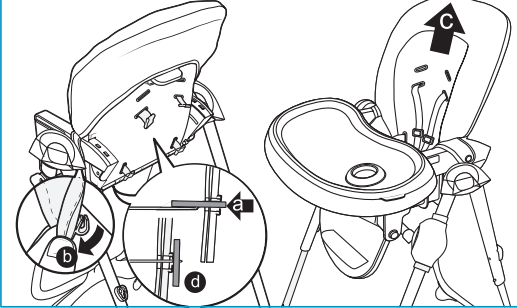

REMOVING THE PADDING FOR WASHING (12)

Rotate the plastic locking ring of the safety harness "straps" and "lap belt" on the rear side of the backrest (a), and remove the harness by pulling it from the inner side of the seat, through the slots in the seat shell and padding.

Rotate the plastic locking ring of the leg separator on the underneath of the seat and remove the belt by pulling it from the inner side of the seat, through the slots in the seat shell and padding.

Unclip the press stud that secures the fabric at the sides to the armrest (b).

Remove the lining from the seat.

ASSEMBLING THE PADDING

Place the padding on the seat.

Insert the plastic ring, fixed to the end of the strap, through the slots in the fabric and the corresponding slots in the seat shell. Rotate the ring into a vertical position, on the outer side of the backrest. Check that it has locked correctly.

Insert the plastic ring, fixed to the end of the lap belt, through the slots in the fabric and the corresponding slots in the seat shell.

Rotate the ring into a vertical position, on the outer side of the backrest. Check that it has locked correctly.

Insert the plastic ring, fixed to the end of the leg separator belt, through the slots in the fabric and the corresponding slots in the seat shell.

Rotate the ring into a horizontal position, on the underneath of the backrest. Check that it has locked correctly.

13



ASSEMBLING THE BASKET

Fasten the basket using the Velcro tabs, as shown.



IMPORTANT! READ CAREFULLY AND KEEP FOR FUTURE REFERENCE.

CAREFULLY OBSERVE THE FOLLOWING CONFIGURATIONS FOR USE PROVIDED FOR THE PRODUCT.

WARNING

- **WARNING: Never leave the child unattended.**
 - **Always use the restraint system.**
 - **Falling hazard: Prevent your child from climbing on the product.**
 - **Do not use the product unless all components are correctly fitted and adjusted.**
 - **Be aware of the risk of open fire and other sources of strong heat in the vicinity of the product.**
 - **Be aware of the risk of tilting when your child can push its feet against a table or any other structure.**
-
- Do not use the high chair until the child can sit up unaided.
 - Do not use this HIGH CHAIR if any part is broken, torn or missing.
 - Do not use components, spare parts or accessories that have not been supplied or approved by the manufacturer.
 - This product is intended for children able to sit up unaided and up to 3 years or a maximum weight of 15 kg.
 - In order to guarantee the safety of your child when using this product as a High chair it is necessary to use the safety harness with crotch strap correctly fitted to the seat, the restraint barrier and the padded seat reducer. Always use the safety harness.
 - This HIGH CHAIR must only be assembled by an adult.
 - Ensure that it is correctly assembled before use.
 - This HIGH CHAIR must not be used if one of the elements has not been assembled or attached correctly and adequately.
 - Always use the safety harness to prevent the child being seriously injured by falling or sliding out of the product.
 - Check regularly that the harness is correctly attached and not damaged or frayed.
 - **WARNING:** Make sure that the child always has the harness properly secured and adjusted to the right size.
 - **IMPORTANT:** The harness must only be used with all the components attached.
 - **CAUTION:** The tray alone being attached to the seat does not guarantee that your child is secured. Always use the safety harness!
 - lift the HIGH CHAIR or adjust the height of the seat with your child placed inside.
 - Do not place the HIGH CHAIR near to windows or walls, or where there are cords, curtains or similar, which may be used by the child to climb or cause suffocation or strangulation.
 - **WARNING:** Proximity to fire or other sources of strong heat, such as electric or gas heaters, can be dangerous.
 - Do not place the product near to stairs.
 - Do not place it on a raised surface, e.g. on a table or a worktop.
 - Use the product only on flat surfaces.
 - Do not use as a car seat or travel seat.
 - Do not move or carry the product with your child inside it.
 - When opening or closing the product make sure that your child is at a safe distance.

WARNINGS

- Make sure that during the adjustment operations (tilting the backrest, adjusting the tray), the movable parts of the highchair do not come into contact with your child.
- Do not allow your child to climb into the HIGH CHAIR unaided or to play in it or dangle out of it. This product is not a toy.
- This product is intended for use by a single child.
- Check periodically that all the components are locked correctly.
- Remove and dispose of the packaging safely. Plastic bags can be dangerous, with a risk of suffocation, if handled by children.
- Make sure that all users are aware of how to work the product correctly.
- Never use the high chair without its cover.
- Do not install accessories, spare parts or components that have not been supplied by the manufacturer.
- Do not make any changes: any variation could compromise safety.

MAINTENANCE and CLEANING

- Make sure that all the locking devices are functioning properly and check regularly that the safety devices are correctly engaged and locked.
- Check all parts subject to wear or tear regularly.
- Do not use spray lubricants, do not use aggressive substances.
- To clean the HIGH CHAIR, use a sponge, hot water and a mild soap or detergent, and dry thoroughly.
- Stubborn stains may be removed with a mild detergent. Never use abrasive substances, products containing ammonia or bleach, or alcohol-based detergents.
- To clean the lining, follow the instructions on the washing label.

FORMAL GUARANTEE

The contents of this document as stated below will come into effect as from 01.01.2005 and replace, on every account and in full, any previous message referring to the guarantee provided by Foppa Pedretti S.p.A.

FORMAL GUARANTEE

Foppa Pedretti S.p.A. the head office of which is located at n. 11 Via Volta, Grumello del Monte (Italy), guarantees directly to the Consumer that this brand new product is free of faults with regard to the materials, design and manufacture and that it complies with the characteristics as declared by the manufacturer.

This formal guarantee is valid in all Member Countries of the European Union and it neither excludes nor limits the Consumer's rights in accordance with mandatory measures provided for by the law with regard to the Retailer of the Product.

To take advantage of this formal guarantee, **the Consumer must return the faulty product to the Retailer**, presenting to the same the proof of purchase of the Product which must clearly show the Retailer's address, the date of purchase of the Product with the Retailer's stamp and signature and an indication of the Product itself or, alternatively, the receipt which must not have been altered and which must clearly show the same information as that referred to above.

The formal guarantee is valid for twelve (12) months from the date of purchase of the Product. During this period, **Foppa Pedretti S.p.A.** will repair or replace the faulty product, at its own discretion. The formal guarantee is granted to the end buyer of the Product (Consumer) and it neither excludes nor limits the mandatory rights of the Consumer as provided for by the law and/ or the rights that the Consumer may have with regard to the Dealer/Retailer of the Product.

EXCLUSIONS TO THE FORMAL GUARANTEE.

The formal guarantee is excluded in the case of damage caused to the Product for the following reasons: if the product is used in a way that does not comply with the information contained in the use and assembly instruction sheet, if the product is knocked or dropped, if the Product is exposed to humidity or extreme heat or environmental conditions, or to sudden changes in the same, corrosion, oxidization, unauthorized alterations or repairs to the Product, repairs using unauthorised spare parts, improper use, improper maintenance or failure to carry out the same, improper maintenance compared to the information given on the use and assembly instruction sheet, incorrect assembly, accidents, damage caused by food or drink, damage caused by chemical products, cases of force majeure.

In any case, **Foppa Pedretti S.p.A.** declines **all responsibility for damage caused to persons or to property, other than the Product, when such damage is caused by a failure to comply with the instructions/advice/warnings contained in the manual or, alternatively, in the use and assembly instruction sheet provided with each Product for the owner/user.** (Purely as an example, in the case of a cot : "Check your baby constantly.

Make sure that the sheets and blankets do not cover the baby's head...").

Furthermore, Foppa Pedretti S.p.A. declines all responsibility for damage to persons and to property when the breakage of its products is due to a deterioration in the components of the Product that are subject to wear. All the components of the Product made of plastic are considered to be components subject to wear.

LISTE DES COMPOSANTS

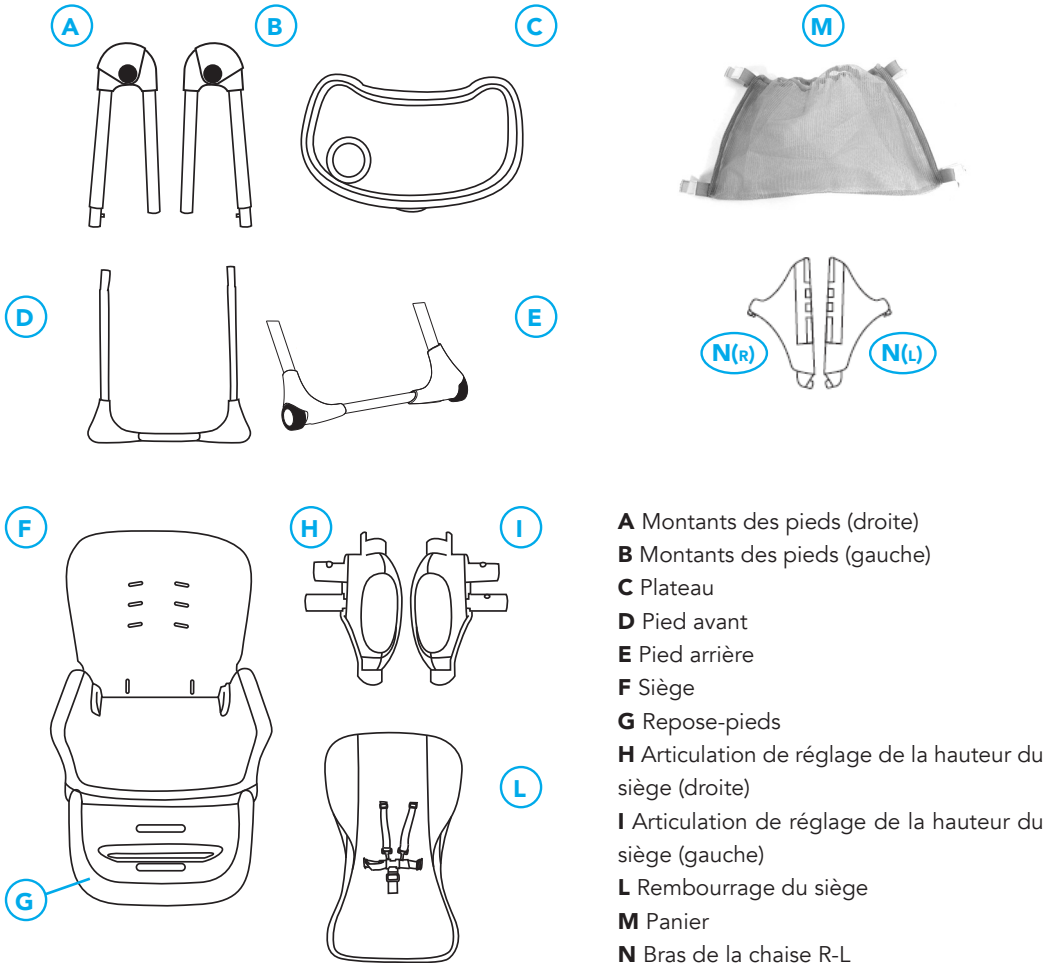

MONTAGE "N"

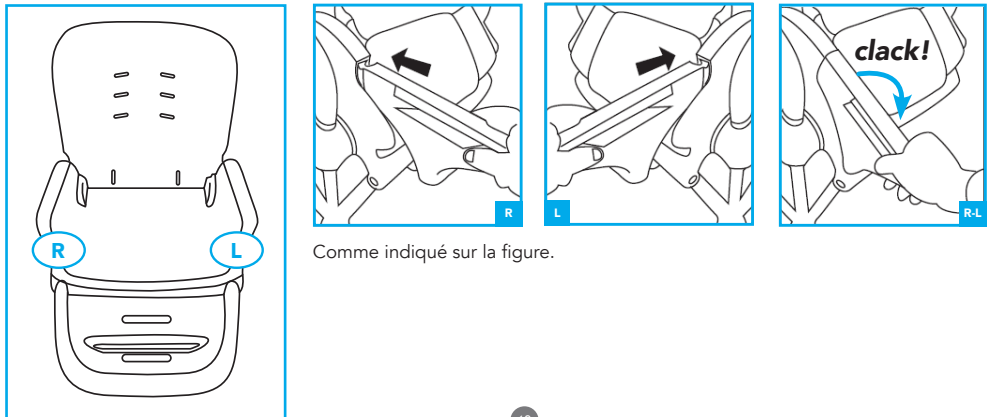

MONTAGE

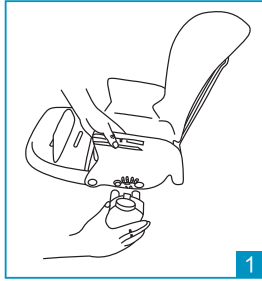

1

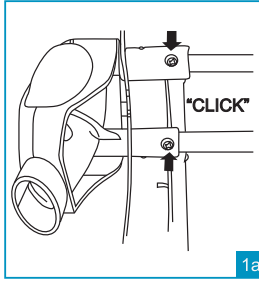

1a

ACCROCHER LES ARTICULATIONS DE RÉGLAGE DE LA HAUTEUR AU SIÈGE (1)

ATTENTION : es raccords des articulations de réglage gauche et droite ont une forme différente afin d'éviter d'éventuelles erreurs de montage.

Fixer l'articulation gauche « L » pour le réglage de la hauteur au siège comme indiqué sur l'illustration 1. Appuyer sur les tiges métalliques présentes aux extrémités des tubes sur la partie inférieure du siège, enfiler l'articulation (L-L).

Les parties sont correctement accrochées lorsque les tiges métalliques sortent des trous correspondants présents sur les composants et qu'on entend des clics indiquant que la fixation est bien effectuée (illustration 1a).

Répéter cette opération avec l'articulation de réglage de la hauteur du siège droite « R » sur le côté opposé du siège (R-R).

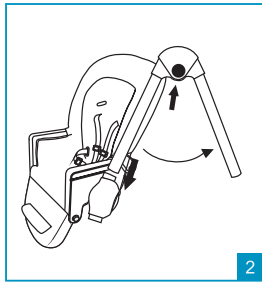

2

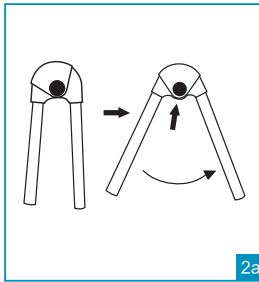

2a

MONTAGE DU SIÈGE SUR LES MONTANTS DES PIEDS (2)

ATTENTION : les deux montants des pieds, gauche et droite, ont une forme différente afin d'éviter d'éventuelles erreurs de montage. Appuyer sur le bouton d'ouverture / fermeture situé sur les montants et déplier les pieds jusqu'à entendre un clic indiquant que le blocage en position ouverte (illustration 2a) est bien effectué. Répéter la même opération avec les deuxièmes montants des pieds.

Laisser le bouton d'ouverture / fermeture tourné vers l'extérieur, enfiler le pied avant des montants gauches dans l'articulation de réglage du siège gauche (L-L), comme indiqué sur l'illustration 2. Répéter la même opération avec les deuxièmes montants des pieds (R-R). Une fois le montage terminé, soulever le siège vers le haut jusqu'à ce qu'il se bloque dans une des 6 positions. Vérifier que le siège est bloqué dans la même position sur les deux montants des pieds.

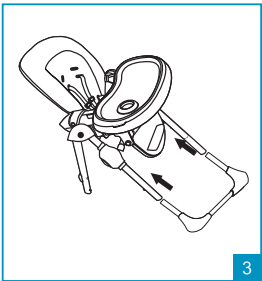

3

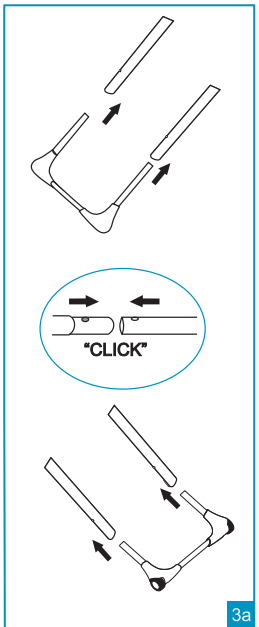

3a

MONTAGE DES PIEDS AVANT ET ARRIÈRE (3)

ATTENTION : les raccords des pieds avant et arrière ont une forme différente afin d'éviter d'éventuelles erreurs de montage.

• **Pieds avant (composant sans roulettes) :** appuyer sur les tiges métalliques présentes aux extrémités des tubes, enfiler la pièce « pieds arrière » sur les montants des pieds sur le côté avant (illustration 3).

Les parties sont correctement accrochées lorsque les tiges métalliques sortent des trous correspondants sur les composants et qu'on entend des clics indiquant que la fixation est bien effectuée (illustration 3a).

• **Pieds arrière (composants à roulettes):** appuyer sur les tiges métalliques présentes aux extrémités des tubes, enfiler la pièce « pieds arrière » sur les montants des pieds sur le côté arrière.

Les parties sont correctement accrochées lorsque les tiges métalliques sortent des trous correspondants sur les composants et qu'on entend des clics indiquant que la fixation est bien effectuée (illustration 3a).

MONTAGE

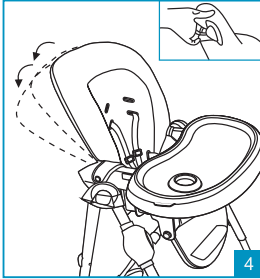

RÉGLAGE DE L'INCLINAISON DU DOSSIER (4)

Le dossier de la chaise haute est inclinable en 3 positions.

Pour régler l'inclinaison du dossier, appuyer sur le bouton situé en haut à l'arrière, soulever ou incliner le dossier jusqu'à la position souhaitée et relâcher le levier. Le dossier se bloquera dans un des trois logements, sur la partie arrière des accoudoirs et on entendra un clic indiquant que l'accrochage est bien effectué (illustration 4).

L'opération peut également être effectuée lorsque l'enfant est sur la chaise haute.

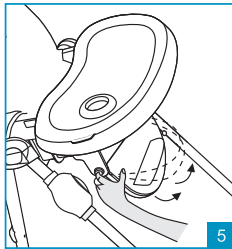

5

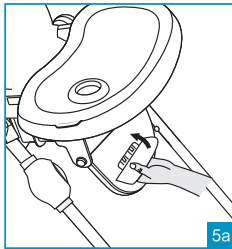

5a

RÉGLAGE DU REPOSE-PIEDS (5)

Le repose-pieds peut être réglé sur 2 positions.

Appuyer en même temps sur les deux boutons de réglage latéraux et lever ou abaisser le repose-pieds.

Relâcher les boutons et vérifier que le repose-pieds est bien bloqué dans la position souhaitée.

RÉGLAGE DU REPOSE-PIEDS (5a)

La chaise haute est équipée d'un repose-pieds réglable dans 3 positions de hauteur.

Depuis la position d'utilisation, tourner le repose-pieds vers le haut afin de le retirer de son logement (illustration 5a).

Extraire et réinsérer le repose-pieds à la hauteur souhaitée.

Tourner le repose-pieds vers le bas pour le bloquer dans sa nouvelle position. Avant l'utilisation, vérifier qu'il est bien bloqué.

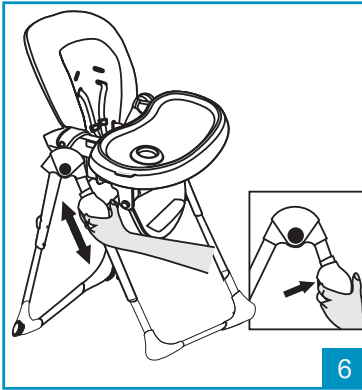

6

RÉGLAGE DE LA HAUTEUR DU SIÈGE DE LA CHAISE HAUTE (6)

La hauteur de la chaise haute peut être réglée dans 6 positions.

- **Pour monter la hauteur du siège:** tenir le dossier par la partie supérieure et le tirer vers le haut jusqu'à atteindre la hauteur souhaitée.

- **Pour abaisser le siège:** appuyer en même temps sur les boutons situés sur chaque articulation de réglage de la hauteur et abaisser le siège jusqu'à atteindre la position souhaitée. Relâcher les boutons.

S'assurer que le siège est bien bloqué dans sa nouvelle position et que le numéro correspondant à la position de réglage est le même des deux côtés.

ATTENTION : effectuer l'opération de réglage du siège lorsque l'enfant n'est pas sur la chaise haute.

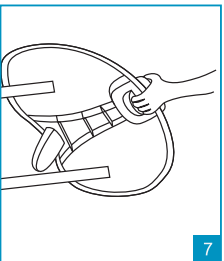

7

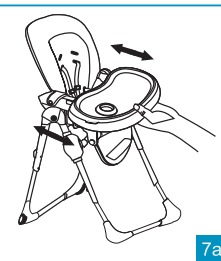

7a

MONTAGE DU PLATEAU (7)

Appuyer sur le levier, situé sur la partie inférieure du plateau (7) et placer le plateau sur le siège, en vérifiant que les accoudoirs sont à l'intérieur des guides présents sur la partie inférieure du plateau.

Relâcher le levier et pousser le plateau vers l'intérieur du siège, jusqu'à ce qu'il se bloque dans sa position. Un clic indiquera qu'il est correctement bloqué dans sa position.

ATTENTION : avant l'utilisation, vérifier toujours que le plateau est correctement fixé et bloqué sur les accoudoirs.

ATTENTION : ne jamais laisser le plateau dans une position dans laquelle le symbole de danger est visible sur les accoudoirs : Elle n'est PAS sûre !

IMPORTANT : avant l'utilisation, vérifier que le plateau est correctement bloqué dans la position choisie en tirant le levier vers l'extérieur sans appuyer dessus ; le plateau doit rester en position.

MONTAGE

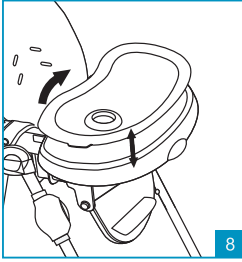

RETIRER LA TABLETTE (8)

Pour retirer la tablette (8), tirer sur les clips situés sur les côtés et la soulever. La tablette se fixe au plateau par le biais d'un mécanisme à pression. Pour accrocher la tablette, la placer sur le plateau vers le bas. Les clips de fixation bloquent la tablette sur le plateau.

ATTENTION : toujours s'assurer avant chaque utilisation que la tablette est correctement accrochée au plateau.

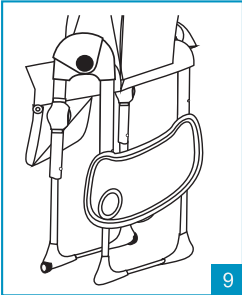

RANGER LE PLATEAU (9)

Lorsqu'il n'est pas utilisé, le plateau peut être accroché à l'arrière des montants par le biais des deux crochets correspondants (illustration 9).

Retirer le plateau du siège et le placer comme indiqué sur l'illustration. Aligner et enfiler les tiges d'accrochage sur les montants des pieds dans les guides d'accrochage placés sur le côté inférieur du plateau.

Appuyer vers le bas pour accrocher le plateau aux montants. Pour retirer le plateau des montants, le soulever vers le haut.

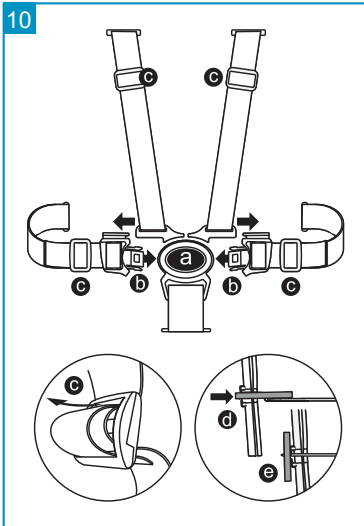

HARNAIS DE SÉCURITÉ (10)

ATTENTION: l'utilisation du harnais de sécurité est indispensable pour garantir la sécurité de l'enfant.

ATTENTION: le plateau accroché au siège ne suffit pas à maintenir l'enfant dans son siège. Utiliser toujours le HARNAIS de sécurité !

La chaise haute est équipée d'un harnais de sécurité à 5 points.

- **Décrocher la boucle:** appuyer sur le bouton (a) et extraire les composants (b).
- **Accrocher la boucle:** insérer les composants (b) dans la boucle (a), un clic indiquera qu'ils sont bien accrochés.

Régler le harnais en fonction de la taille de l'enfant, à l'aide des boucles de réglage (c).

Régler la position souhaitée des bretelles, des sangles pectorales, en fonction de la taille de l'enfant. Les bretelles doivent être réglées sur les boucles situées à proximité des épaules de l'enfant.

• **Pour régler les bretelles ou retirer le harnais de sécurité,** tourner l'anneau de blocage en plastique de la sangle de sécurité « bretelles » et « ceinture abdominale » sur le côté arrière du dossier (d), et retirer le harnais en tirant dessus, du côté intérieur du siège, au travers des boucles de la coque du siège et du rembourrage.

• **Pour remonter les bretelles,** enfiler l'anneau en plastique fixé à l'extrémité de la bretelle par le biais des boucles situées sur le tissu et des boucles correspondantes de la coque. Tourner l'anneau en position verticale, sur le côté extérieur du dossier (e). Vérifier que le montage et le blocage sont bien

effectués. Lorsqu'on tire sur les bretelles du côté intérieur du siège, les sangles ne doivent pas se désenfiler. Toujours s'assurer que les bretelles sont placées dans les boucles du dossier placées à la même hauteur.

IMPORTANTE: le harnais ne doit être utilisé que lorsque tous les composants sont accrochés.

IMPORTANTE: régler correctement le harnais à chaque utilisation.

MONTAGE

11

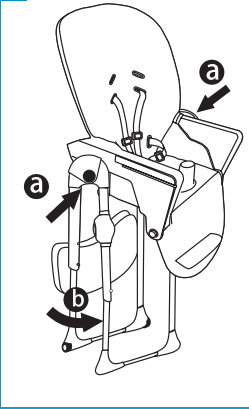

REFERMER LA CHAISE HAUTE (11)

FERMETURE

ATTENTION : effectuer ces opérations en faisant attention à ce que l'enfant et d'autres enfants éventuellement présents sont à une distance suffisante. S'assurer pendant ces phases que les parties mobiles de la chaise haute ne sont pas en contact avec le corps de l'enfant.

ATTENTION: si le plateau est en position, l'enlever avant de débiter les opérations de fermeture en l'accrochant à l'arrière des montants par le biais des deux crochets correspondants. Voir étape 9.

Régler le dossier et le repose-pieds en position verticale.

Pour limiter l'encombrement, nous conseillons de régler le siège dans la position la plus basse, voir étape 6.

Appuyer sur les boutons placés au centre des articulations sur les montants des pieds et, en même temps, approcher à l'aide de votre pied les pieds de la chaise haute (illustration 11) jusqu'à entendre un clic qui indique le blocage en position de fermeture.

12

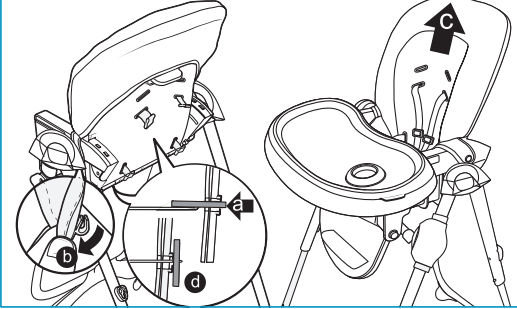

RETIRER LE REMBOURRAGE POUR LE LAVAGE (12)

Tourner l'anneau de blocage en plastique de la sangle de sécurité « bretelles » et « ceinture abdominale » sur le côté arrière du dossier (a), et retirer le harnais en tirant dessus, du côté intérieur du siège, au travers des boucles de la coque du siège et du rembourrage.

Tourner l'anneau de blocage en plastique de la sangle d'entrejambe sur le côté inférieur du siège et retirer le harnais en tirant dessus, du côté intérieur du siège, au travers des boucles de la coque du siège et du rembourrage. Décrocher le bouton automatique qui attache latéralement le tissu à l'accoudoir (b).

Retirer le revêtement du siège.

MONTAGE DU REMBOURRAGE

Placer le rembourrage sur le siège.

Enfiler l'anneau en plastique fixé à l'extrémité de la bretelle par le biais des boucles situées sur le tissu et des boucles correspondantes de la coque.

Tourner l'anneau en position verticale, sur le côté extérieur du dossier. Vérifier qu'il est bien bloqué.

Enfiler l'anneau en plastique fixé à l'extrémité de la ceinture abdominale, par le biais des boucles situées sur le tissu et des boucles correspondantes de la coque.

Tourner l'anneau en position verticale, sur le côté extérieur du dossier. Vérifier qu'il est bien bloqué.

Enfiler l'anneau en plastique fixé à l'extrémité de la sangle d'entrejambe, par le biais de la boucle située sur le tissu et de la boucle correspondante de la coque.

Tourner l'anneau en position verticale, sur le côté inférieur du siège. Vérifier qu'il est bien bloqué.

13



MONTAGE DU PANIER

Accrocher le panier en velcro, comme indiqué sur la figure.



IMPORTANT! À LIRE ATTENTIVEMENT ET À CONSERVER POUR RÉFÉRENCE ULTÉRIEURE

RESPECTER MINUTIEUSEMENT LES CONFIGURATIONS D'UTILISATION PRÉVUES POUR LE PRODUIT, FIGURANT CIAPRÈS.

AVERTISSEMENT:

- **Ne jamais laisser un enfant sans surveillance.**
 - **Toujours utiliser le harnais.**
 - **Risque de chute: empêcher l'enfant de grimper sur le produit.**
 - **Ne pas utiliser le produit tant que tous les éléments ne sont pas correctement ajustés et réglés.**
 - **Ne pas placer le produit à proximité d'une cheminée ou de toute source de chaleur importante pour éviter les risques de brûlure.**
 - **Risque de basculement si l'enfant a la possibilité d'appuyer ses pieds contre une table ou tout autre élément.**
- Ne pas utiliser la chaise haute tant que l'enfant n'est pas capable de se tenir assis tout seul.
 - Ne pas utiliser la chaise haute en présence d'une pièce cassée, déchirée ou manquante.
 - Ne pas utiliser de composants, de pièces de rechange ou d'accessoires non fournis ou non approuvés par le fabricant.
 - Ce produit est destiné à des enfants sachant s'asseoir seuls jusqu'à 3 ans ou pesant jusqu'à 15 kg.
 - L'utilisation de la ceinture de sécurité avec harnais entrejambe, fixée correctement à l'assise, de la barrière et du rembourrage est indispensable pour assurer la sécurité de l'enfant, lorsque le produit est utilisé comme chaise haute. Toujours utiliser les ceintures de sécurité.
 - Le montage du produit doit exclusivement être effectué par un adulte.
 - Vérifier que le montage est correct avant l'utilisation.
 - La chaise haute ne doit pas être utilisée si un des éléments n'est pas monté ou accroché correctement. utiliser toujours le harnais de sécurité, afin d'éviter que l'enfant puisse se blesser gravement, en tombant ou en glissant du produit.
 - Vérifier régulièrement que les sangles sont correctement accrochées, ne sont pas abîmées ou effilochées.
 - S'assurer que le harnais de l'enfant est toujours bien fixé et réglé à sa mesure.
 - Le harnais ne doit être utilisé que lorsque tous les composants sont accrochés.
 - Le plateau accroché au siège ne suffit pas à maintenir l'enfant dans son siège.
 - Utiliser toujours le HARNAIS de sécurité !
 - Ne JAMAIS soulever la chaise haute ou régler la hauteur du siège lorsque l'enfant est à l'intérieur.
 - Ne pas mettre la chaise haute à proximité de fenêtres ou de murs comportant des cordes, des rideaux ou autre, sur lesquels l'enfant pourrait grimper, s'étouffer ou s'étrangler.
 - La proximité de feu ou d'autres sources de chaleur telles que des radiateurs électriques ou à gaz peut représenter un danger.
 - Ne pas placer le produit à proximité d'escaliers.
 - Ne pas le placer sur une surface surélevée, par exemple : sur une table ou un plan de travail.
 - N'utiliser le produit que sur des surfaces lisses.
 - Ne pas utiliser la chaise haute comme moyen de transport.
 - Ne pas déplacer ou transporter le produit lorsque l'enfant est à l'intérieur.
 - Durant les opérations d'ouverture et de fermeture, s'assurer que l'enfant est à une distance suffisante.
 - Durant les opérations d'ouverture et de fermeture de la chaise haute , s'assurer que l'enfant se trouve à une distance de sécurité.

AVERTISSEMENTS

- Lors des opérations de réglage (inclinaison du dossier, positionnement de la tablette), veiller à ce que les pièces mobiles de la chaise haute n'entrent pas en contact avec le corps de l'enfant.
- Ne pas laisser votre enfant monter tout seul sur la chaise haute, jouer avec la chaise haute ou se pencher de la chaise haute. Ce produit n'est pas un jouet.
- L'utilisation de ce produit n'est prévue que pour un seul enfant à la fois.
- Vérifier périodiquement que les composants sont parfaitement bloqués.
- Retirer et éliminer l'emballage de manière sûre. Les sachets peuvent être dangereux ; il existe un risque d'étouffement en cas de manipulation par des enfants.
- S'assurer que tous les utilisateurs sont en connaissance du fonctionnement correct du produit.
- Ne jamais utiliser la chaise haute sans la housse.
- N'appliquez pas d'accessoires, de pièces de rechange ou de composants non fournis par le fabricant sur le produit.
- N'effectuez aucune modification : toute modification pourrait compromettre la sécurité.

ENTRETIEN et NETTOYAGE

- S'assurer que tous les dispositifs de blocage fonctionnent correctement et vérifier régulièrement que les dispositifs de sécurité sont correctement accrochés et bloqués.
- Vérifier régulièrement toutes les parties sujettes à l'usure ou la déchirure.
- Ne pas utiliser de spray lubrifiant ni de substances agressives.
- Pour nettoyer la chaise haute, utiliser une éponge, de l'eau chaude et du savon ou un nettoyant neutre puis sécher soigneusement.
- Les taches difficiles peuvent être enlevées avec du nettoyant neutre. Ne jamais utiliser de substances abrasives, à base d'ammoniac, d'eau de Javel ou de nettoyants à base d'alcool.
- Pour nettoyer le revêtement, suivre les indications présentes sur l'étiquette de lavage.

GARANTIE CONVENTIONNELLE

Le contenu indiqué ci-dessous entrera en vigueur à partir du 01.01.2005 et substitue à tout titre et entièrement tout message antérieur concernant la garantie Foppa Pedretti S.p.A.

GARANTIE CONVENTIONNELLE

Foppa Pedretti S.p.A. ayant siège à Grumello del Monte (Italie) via Volta 11, garantit directement au consommateur ce produit, neuf de fabrication et sans défauts de matériaux, de projet et de fabrication et qu'il est conforme aux caractéristiques qu'elle déclare.

La présente garantie conventionnelle est valable dans tous les pays membres de l'union européenne, elle n'exclut ni ne limite les droits du consommateur conformément aux normes impératives en vigueur en ce qui concerne le vendeur du Produit.

Pour bénéficier de cette garantie conventionnelle, **le Consommateur devra ramener le Produit défectueux au vendeur**, en lui présentant la preuve de l'achat du produit sur lequel il résulte d'une façon lisible l'adresse du vendeur, la date de l'achat du produit, tampon et signature du vendeur et l'indication du produit même ou dans l'alternative, le ticket de caisse, non modifié sur lequel résultent clairement les mêmes informations. La garantie conventionnelle a une validité de douze (12) mois à partir de la date de l'achat du produit. Pendant cette période **Foppa Pedretti S.p.A.** réparera ou substituera, selon son jugement, le produit défectueux.

La garantie conventionnelle est accordée à l'acheteur final du produit (consommateur) et n'exclut ni ne limite les droits impératifs du consommateur même, comme prévus par la loi et/ou les droits que le consommateur peut vanter contre le vendeur/revendeur du produit.

EXCLUSIONS DE LA GARANTIE CONVENTIONNELLE.

La garantie conventionnelle exclut les dommages apportés au produit quand les causes sont les suivantes : usage non conforme aux dispositions contenues sur le feuillet d'instructions d'utilisation et montage, chocs et chutes, exposition du produit à l'humidité ou à des conditions thermiques ou ambiants extrêmes ou changement brusque de ces conditions, corrosions, oxydation, modifications ou réparations du produit non autorisées, réparations avec l'utilisation de pièces de rechange non autorisées, usage impropre, mauvais ou manque d'entretien, entretien impropre par rapport à ce qui est indiqué sur le feuillet d'instructions d'utilisation et montage, montage incorrect, accidents, action de nourriture ou de boisson, action de produits chimiques, causes de force majeure.

Dans tous les cas **Foppa Pedretti S.p.A.** décline toute responsabilité quant aux dommages aux personnes et aux choses divers au produit, quand ces dommages ont pour cause la négligence des dispositions, recommandations et avertissements contenus dans le manuel ou dans l'alternative sur le feuillet d'instructions utilisation et montage qui accompagne chaque Produit destiné au propriétaire utilisateur (comme par exemple dans le cas des lits d'enfant: "Surveillez constamment l'enfant. Contrôler que les draps et les couvertures ne couvrent pas la tête de l'enfant...").

Foppa Pedretti S.p.A. décline en outre toute responsabilité quant aux dommages aux personnes et aux choses quand la rupture de ses produits est causée par la détérioration des composants du Produit sujets à l'usure. Sont considérés comme composants sujets à l'usure tous les composants en matière plastique.

KOMPONENTEN

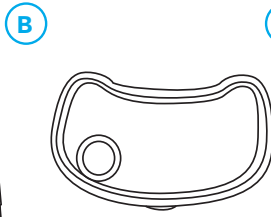
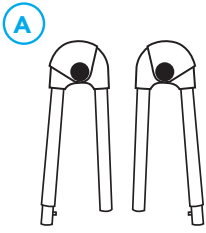

C

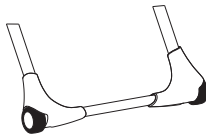
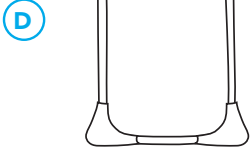
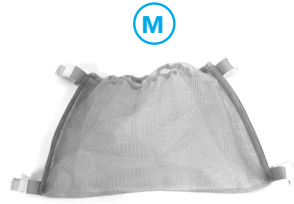

E

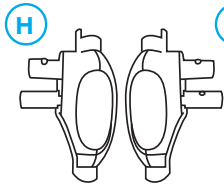
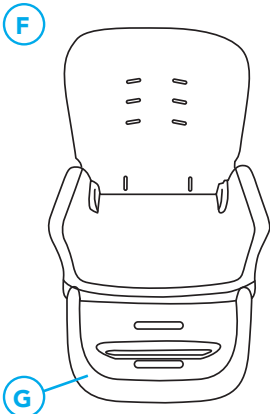
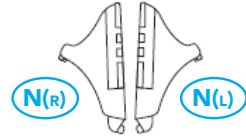

L

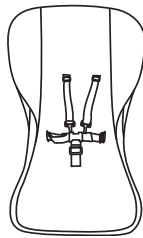

- A. Beingestell (rechts)
- B. Beingestell (links)
- C. Tablett
- D. Vordere Beine
- E. Hintere Beine
- F. Sitz
- G. Fußstütze
- H. Gelenk zur Sitzhöhenverstellung (rechts)
- I. Gelenk zur Sitzhöhenverstellung (links)
- J. Sitzpolsterung
- K. Korb
- L. Armlehne R-L

MONTAGE "N"

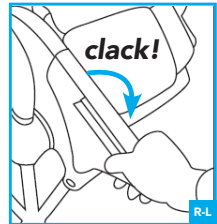
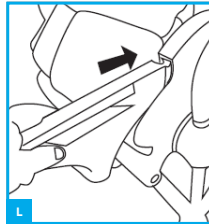
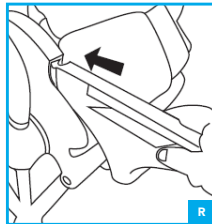
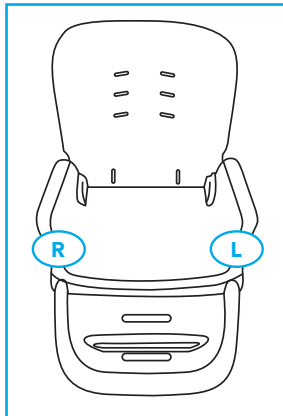

Wie in der Abbildung gezeigt.

MONTAGE

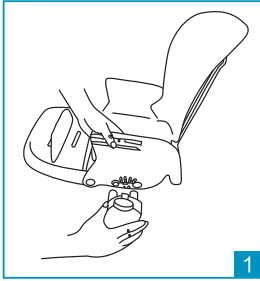

1

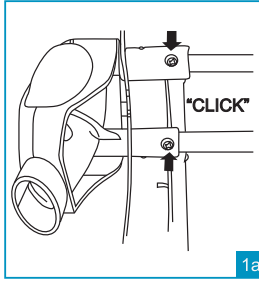

1a

HAKEN SIE DAS HÖHENVERSTELLGELENK AM SITZ EIN (1)

ACHTUNG: Die Verbindungen der linken und rechten Verstellgelenke haben eine unterschiedliche Form, um mögliche Montagefehler zu vermeiden.

Befestigen Sie das linke Gelenk „L“ zur Höhenverstellung am Sitz, wie in Abbildung 1 dargestellt. Halten Sie die Metallstifte an den Enden der Rohre im unteren Teil des Sitzes gedrückt und führen Sie das Gelenk (L-L) ein.

Die Teile sind erst dann richtig eingehakt, wenn die Metallstifte aus den speziellen Löchern an den Bauteilen herauskommen und Sie das Klicken der erfolgreichen Befestigung hören (Abb. 1a). Wiederholen Sie diesen Vorgang mit dem rechten Sitzhöhenverstellgelenk „R“ auf der gegenüberliegenden Seite des Sitzes (R-R).

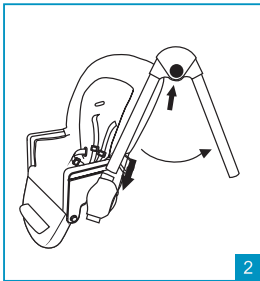

2

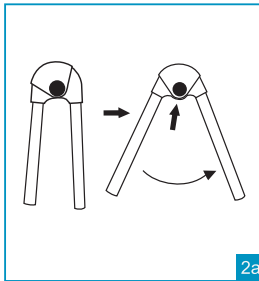

2a

MONTAGE DES SITZES AM BEINRAHMEN (2)

ACHTUNG: Die beiden Beinrahmen links und rechts haben eine unterschiedliche Form, um mögliche Montagefehler zu vermeiden.

Drücken Sie den Öffnungs-/Schließknopf am Rahmen und spreizen Sie die Beine, bis Sie das Klicken des Schlosses in der geöffneten Position hören (Abb.2a).

Wiederholen Sie den gleichen Vorgang mit dem zweiten Beinrahmen. Lassen Sie den Öffnungs-/Schließknopf nach außen zeigen und führen Sie das vordere Bein des linken Rahmens in das linke Sitzverstellgelenk (L-L) ein, wie in Abbildung 2 gezeigt. Wiederholen Sie diesen Vorgang mit dem zweiten Beinrahmen (R-R). Sobald die Montage abgeschlossen ist, heben Sie den Sitz nach oben, bis er in einer der 6 möglichen Positionen einrastet. Stellen Sie sicher, dass der Sitz an jedem Beinrahmen in der gleichen Position eingerastet ist.

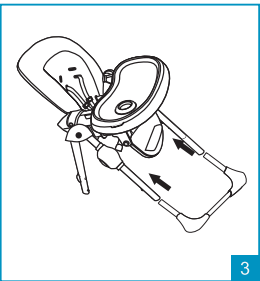

3

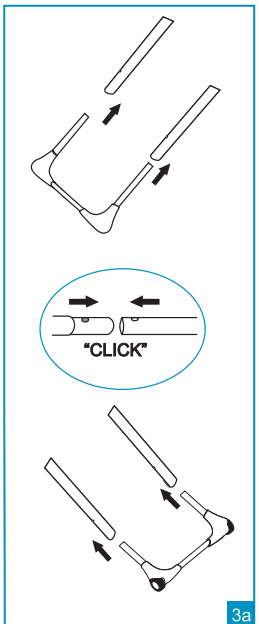

3a

MONTAGE DER VORDEREN UND HINTEREN BEINE (3)

ACHTUNG: Die Befestigungen der Vorder- und Hinterbeine haben eine unterschiedliche Form, um mögliche Montagefehler zu vermeiden.

- **Vorderbeine (Komponente ohne Räder):** Halten Sie die Metallstifte an den Enden der Rohre gedrückt und stecken Sie die Komponente „Vorderbeine“ in den Beinrahmen auf der Vorderseite (Abb.3). Die Teile sind erst dann richtig eingehakt, wenn die Metallstifte aus den speziellen Löchern an den Bauteilen herauskommen und Sie das Klicken der erfolgreichen Befestigung hören (Abb. 3a).

- **Hinterbeine (Komponente mit Rädern):** Halten Sie die Metallstifte an den Enden der Rohre gedrückt und stecken Sie die Komponente „Hinterbeine“ in den Beinrahmen auf der Hinterseite. Die Teile sind erst dann richtig eingehakt, wenn die Metallstifte aus den speziellen Löchern an den Bauteilen herauskommen und Sie das Klicken der erfolgreichen Befestigung hören (Abb. 3a).

MONTAGE

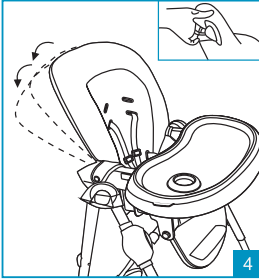

EINSTELLUNG DER RÜCKENLEHNENNEIGUNG (4)

Die Rückenlehne des Hochstuhls lässt sich in 3 Positionen neigen. Um den Winkel der Rückenlehne einzustellen, drücken Sie den Knopf oben auf der Rückseite, heben oder neigen Sie die Rückenlehne in die gewünschte Position und lassen Sie den Hebel los. Die Rückenlehne rastet in einem der drei Sitze ein, im hinteren Teil der Armlehnen ertönt ein Klickgeräusch der erfolgreichen Kopplung (Abb. 4). Der Vorgang kann auch mit dem Kind im Hochstuhl durchgeführt werden.

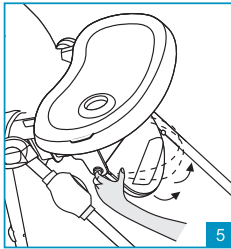

5

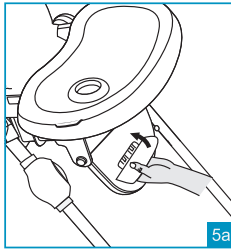

5a

EINSTELLEN DER FUSSABLAGE (5)

Die Fußstütze ist in 2 Positionen verstellbar. Drücken Sie gleichzeitig die beiden seitlichen Einstellknöpfe und heben oder senken Sie die Fußstütze. Lassen Sie die Tasten los und prüfen Sie, ob die Fußstütze korrekt in der gewünschten Position eingerastet ist.

EINSTELLUNG DER FUSSTÜTZE (5a)

Der Hochstuhl ist mit einer in 3 Höhenpositionen verstellbaren Fußstütze ausgestattet.

Drehen Sie die Fußstütze aus der Gebrauchsposition nach oben, um sie aus ihrem Sitz zu entfernen (Abb. 5a). Ziehen Sie die Fußplatte heraus und setzen Sie sie in der gewünschten Höhe wieder ein. Drehen Sie die Fußplatte nach unten, um sie in der neuen Position zu verriegeln. Überprüfen Sie vor dem Gebrauch, ob es richtig verriegelt ist.

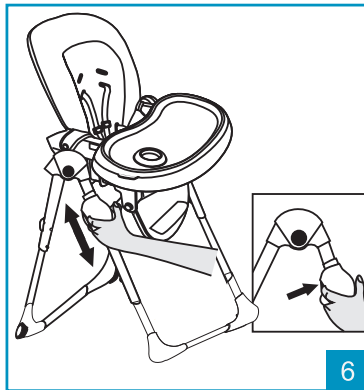

6

SITZHÖHENVERSTELLUNG DES HOCHSTUHL (6)

Der Hochstuhl ist in 6 Höhenpositionen verstellbar.

- **Zum Anheben des Sitzes:** Fassen Sie die Rückenlehne am oberen Teil an und ziehen Sie sie nach oben auf die gewünschte Höhe.
- **Zum Absenken des Sitzes:** rücken Sie gleichzeitig die Tasten an jedem Höhenverstellgelenk und senken Sie den Sitz in die gewünschte Position ab. Lassen Sie die Tasten los.

Stellen Sie sicher, dass der Sitz in der neuen Position richtig eingerastet ist und dass die Zahl, die die Verstellposition angibt, auf beiden Seiten gleich ist.

ACHTUNG: Führen Sie die Sitzverstellung durch, ohne dass das Kind im Hochstuhl sitzt.

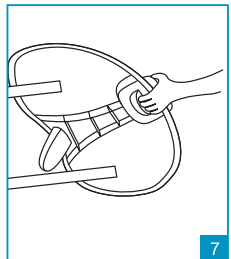

7

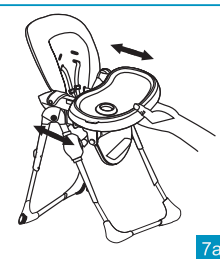

7a

MONTAGE DES TABLETT (7)

Halten Sie den Hebel an der Unterseite des Tablett (7) gedrückt und positionieren Sie es auf dem Sitz. Achten Sie dabei darauf, dass sich die Armlehnen in den Führungen an der Unterseite des Tablett selbst befinden.

Lassen Sie den Hebel los und schieben Sie die Ablage in Richtung der Innenseite des Hochstuhls, bis sie einrastet. Ein Klick zeigt die korrekte Verriegelung an.

ACHTUNG: Überprüfen Sie vor dem Gebrauch immer, ob das Tablett richtig an den Armlehnen befestigt und verriegelt ist.

ACHTUNG: Lassen Sie das Tablett niemals in einer Position, in der das Gefahrensymbol auf der Armlehne sichtbar ist: KEINE sichere Position!

WICHTIG: Überprüfen Sie vor dem Gebrauch, ob das Tablett in der gewählten Position korrekt eingerastet ist. Ziehen Sie es nach außen, ohne den Hebel zu drücken. Das Tablett muss in Position bleiben.

MONTAGE

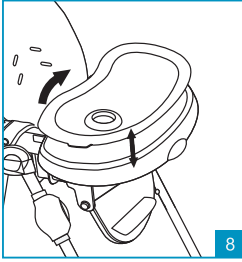

ENTFERNEN SIE DAS INNERE TABLETT (8)

Um das innere Tablett (8) zu entfernen, ziehen Sie an den Clips an den Seiten und heben Sie sie an.

Das innere Tablett wird über einen Schiebemechanismus an der Hauptablage befestigt. Um das innere Tablett einzurasten, platzieren Sie es über der Hauptablage und drücken Sie es nach unten. Die Halteklammern verriegeln das innere Tablett an der Hauptablage.

ACHTUNG: Stellen Sie vor jedem Gebrauch immer sicher, dass das innere Tablett ordnungsgemäß an der Hauptablage eingerastet ist.

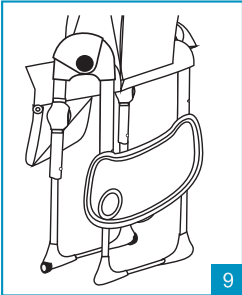

LAGERN DES TABLETTS (9)

Bei Nichtgebrauch kann das Tablett mit den beiden Spezialhaken an der Rückseite der Struktur eingehängt werden (Abb.9).

Entfernen Sie das Tablett vom Sitz und positionieren Sie es wie in der Abbildung gezeigt. Richten Sie die Hakenstifte am Beinrahmen aus und stecken Sie sie in die Hakenführungen an der Unterseite des Tablett.

Drücken Sie nach unten, damit das Tablett am Rahmen einrastet.

Um das Tablett wieder aus dem Rahmen zu entfernen, heben Sie es gerade nach oben.

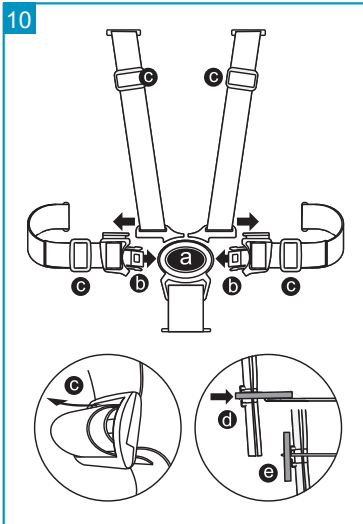

SICHERHEITSGURTE (10)

ACHTUNG: Um die Sicherheit des Kindes zu gewährleisten, ist die Verwendung von Sicherheitsgurten mit Schrittgurten unbedingt erforderlich.

ACHTUNG: Das am Sitz befestigte Tablett allein garantiert keine sicheren Halt für das Kindes. Benutzen Sie immer SICHERHEITSGURTE!

Der Hochstuhl ist mit 5-Punkt-Sicherheitsgurten ausgestattet.

- **Lösen der Schnalle:** Drücken Sie die Taste (a) und entnehmen Sie die Komponenten (b)

- **Schnalle schließen:** Stecken Sie die Komponenten (b) in die Schnalle (a), ein Klicken zeigt die korrekte Befestigung an.

Passen Sie den Gurt mit den Einstellern (c) an die Statur des Kindes an.

Passen Sie die Position der Schultergurte und Brustgurte entsprechend der Körpergröße des Kindes an. Die Schultergurte müssen an Hand der Schlitzten in der Nähe der Schultern des Kindes angepasst werden.

- **Um die Schultergurte anzupassen oder den Sicherheitsgurt zu entfernen,** drehen Sie den Kunststoff-Sicherungsring des Sicherheitsgurts „Schultergurte“ und „Bauchgurt“ auf der Rückseite der Rückenlehne (d) und entfernen Sie den Gurt, indem Sie ihn aus der Rückenlehne, an der Innenseite des Sitzes, durch die Schlitzte der Sitzschale und der Polsterung ziehen.

- **Um die Gurte wieder anzubringen,** fädeln Sie den am Ende des Gurtes befestigten Kunststoffring durch die Schlitzte der Polsterung und die entsprechenden Schlitzte der Sitzschale. Drehen Sie den Ring an der Außenseite der Rückenlehne in die vertikale Position (e). Auf korrekte Montage und Verriegelung achten. Beim Ziehen der Schultergurte von der Innenseite des Sitzes dürfen sich die Gurte nicht lösen.

Achten Sie immer darauf, dass die Schultergurte auf gleicher Höhe in den Schlitzten der Rückenlehne positioniert sind.

WICHTIG: Der Gurt sollte immer nur mit montierten Komponenten verwendet werden.

WICHTIG: Stellen Sie den Gurt bei jedem Gebrauch richtig ein.

MONTAGE

11 DEN HOCHSTUHL ZUSAMMENKLAPPEN (11)

SCHLIESSUNG

ACHTUNG: Stellen Sie bei diesem Vorgang sicher, dass sich das Kind und andere Kinder in sicherer Entfernung befinden. Achten Sie darauf, dass die beweglichen Teile des Hochstuhls in diesen Phasen nicht mit dem Körper des Kindes in Berührung kommen.

ACHTUNG: Entfernen Sie bei Gebrauch das Tablett, bevor Sie mit dem Schließen beginnen, indem Sie es mit den beiden Spezialhaken an der Rückseite der Struktur einhängen. Siehe Schritt 9.

Stellen Sie die Rückenlehne in die vertikale Position und die Fußstütze in die vertikale Position.

Um die Abmessungen zu reduzieren, empfehlen wir, den Sitz auf die niedrigste Position einzustellen, siehe Schritt 6.

Drücken Sie die Knöpfe in der Mitte der Gelenke am Beingestell und bringen Sie gleichzeitig mit dem Fuß die Beine des Hochstuhls näher zusammen (Abb. 11), bis Sie ein Klicken hören, das die Verriegelung in der geschlossenen Position anzeigt.

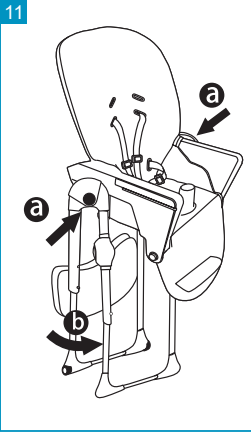

12 POLSTERUNG ZUM WASCHEN ENTFERNEN (12)

Drehen Sie den Kunststoff-Sicherungsring des Sicherheitsgurts „Schultergurt“ und „Bauchgurt“ auf der Rückseite der Rückenlehne (a) und entfernen Sie den Gurt, indem Sie ihn von der Innenseite des Sitzes durch die Schlitzle in der Sitzschale und die Polsterung ziehen.

Drehen Sie den Kunststoff-Sicherungsring des Schrittgurts an der Unterseite des Sitzes und entfernen Sie den Gurt, indem Sie ihn von der Innenseite des Sitzes durch die Schlitzle in der Sitzschale und der Polsterung ziehen.

Lassen Sie den automatischen Knopf los, der den Stoff seitlich an der Armlehne befestigt (b).

Entfernen Sie die Polsterung vom Sitz

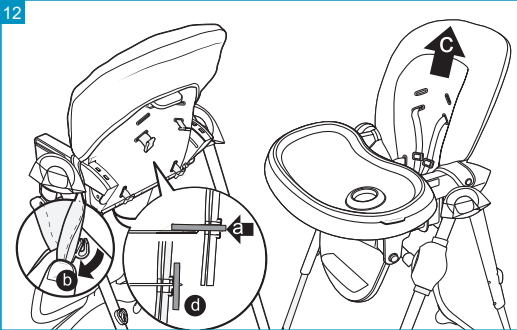

MONTAGE DER POLSTERUNG

Legen Sie die Polsterung auf den Sitz.

Führen Sie den am Ende des Schultergurts befestigten Kunststoffring durch die Schlitzle am Stoff und die entsprechenden Schlitzle an der Sitzschale.

Drehen Sie den Ring an der Außenseite der Rückenlehne in die vertikale Position. Überprüfen Sie, ob diese richtig blockiert ist. Stecken Sie den am Ende des Bauchgurts befestigten Kunststoffring durch die Schlitzle im Stoff und die entsprechenden Schlitzle an der Sitzschale.

Drehen Sie den Ring an der Außenseite der Rückenlehne in die vertikale Position (d). Überprüfen Sie, ob diese richtig blockiert ist

Führen Sie den am Ende des Schrittgurts befestigten Kunststoffring durch den Schlitz im Stoff und die entsprechenden Schlitzle an der Sitzschale.

Drehen Sie den Ring an der Unterseite des Sitzes in eine horizontale Position. Überprüfen Sie, ob diese richtig blockiert ist.



MONTAGE DES KORBS

Befestigen Sie den Korb mit den Klettbandern, wie in der Abbildung gezeigt.



WICHTIG! BITTE SORGFÄLTIG LESEN UND FÜR SPÄTERES NACHLESEN UNBEDINGT AUFBEWAHREN

BEACHTEN SIE SORGFÄLTIG DIE FOLGENDEN FÜR DAS PRODUKT VORGESEHENEN VERWENDUNGSHINWEISE.

WARNUNG

- Lassen Sie Ihr Kind nie unbeaufsichtigt.
 - Immer die Sicherheitsgurte benutzen.
 - Fallrisiko: Kinder nicht auf das Produkt klettern lassen.
 - Das Produkt nicht benutzen, wenn nicht alle Teile ordnungsgemäß montiert und justiert sind.
 - Darauf achten, dass das Produkt nicht in der Nähe von offenem Feuer und anderen Hitzequellen aufgestellt wird.
 - Es besteht das Risiko, dass das Produkt umkippen könnte, wenn das Kind die Füße gegen einen Tisch oder einen anderen Gegenstand drückt.
- Benutzen Sie das Produkt erst, wenn das Kind ohne Hilfe sitzen kann.
 - Verwenden Sie dieses Produkt nicht, wenn ein Teil gebrochen, eingerissen oder fehlend ist.
 - Verwenden Sie kein Zubehör oder Ersatzteile, die nicht vom Hersteller zugelassen sind.
 - Das Produkt ist für Kinder gedacht, die ohne Hilfe sitzen können und bis zu einem Alter von 3 Jahren oder einem Gewicht von 15 kg.
 - Die Verwendung des Sicherheitsgurtes mit Schrittgurt, der korrekt am Sitz, an der Barriere und an der Polsterung befestigt ist, ist für die Sicherheit des Kindes unerlässlich. Benutzen Sie immer Sicherheitsgurte.
 - Die Montage darf nur von einem Erwachsenen durchgeführt werden.
 - Stellen Sie sicher, dass der Stuhl richtig zusammengebaut ist, bevor Sie ihn verwenden.
 - Der Hochstuhl darf nicht verwendet werden, wenn eines der Elemente nicht ordnungsgemäß und ausreichend montiert oder angeschlossen ist.
 - Verwenden Sie immer die Sicherheitsgurte, um zu verhindern, dass das Kind durch Stürze oder Abrutschen vom Produkt ernsthafte Verletzungen erleidet.
 - Überprüfen Sie regelmäßig, ob die Gurte richtig befestigt und nicht beschädigt oder ausgefranst sind.
 - Stellen Sie sicher, dass die Gurte korrekt am Körper des Kindes angelegt und auf die richtige Größe eingestellt sind.
 - **WICHTIG:** Der Sicherheitsgurt sollte immer nur mit angebrachten Komponenten verwendet werden.
 - Das am Sitz befestigte Tablett allein garantiert keine sicheren Halt für das Kindes. Benutzen Sie immer SICHERHEITSGURTE!
 - Heben Sie den Hochstuhl NIEMALS an und verstellen Sie die Sitzhöhe NIEMALS, während das Kind darin sitzt.
 - Stellen Sie den Hochstuhl nicht in der Nähe von Fenstern oder Wänden auf, an denen das Kind Seile, Vorhänge oder andere Gegenstände zum Klettern benutzen könnte, was wiederum zu einer Erstickungs- oder Strangulierungsgefahr des Kindes selbst führen könnte.
 - Die Nähe von Feuer oder anderen starken Hitzequellen wie Elektro- oder Gasherden kann eine Gefahr darstellen.
 - Stellen Sie das Produkt nicht in der Nähe von Treppen auf.
 - Nicht auf einer erhöhten Fläche platzieren, z. B. auf einem Tisch, einer Arbeitsplatte.
 - Verwenden Sie das Produkt nur auf ebenen Flächen.
 - Nicht als Kindersitz in Transportmitteln verwenden.
 - Bewegen oder transportieren Sie das Produkt nicht, wenn sich ein Kind darin befindet.
 - Achten Sie beim Öffnen und Schließen des Produkts darauf, dass sich das Kind in sicherem Abstand befindet.

WARNHINWEISE

- Achten Sie bei den Verstellvorgängen (Neigung der Rückenlehne, Positionierung des Tablett) darauf, dass die beweglichen Teile des Hochstuhls nicht mit dem Körper des Kindes in Berührung kommen.
- Erlauben Sie Ihrem Kind nicht, ohne Hilfe in den Hochstuhl zu klettern, mit dem Hochstuhl zu spielen oder daran zu hängen. Dieses Produkt ist kein Spielzeug.
- Dieses Produkt ist nur für die Verwendung durch ein Kind bestimmt.
- Überprüfen Sie regelmäßig die einwandfreie Verriegelung aller Komponenten.
- Verpackung entfernen und sicher entsorgen. Die Beutel können gefährlich sein, es besteht Erstickungsgefahr, wenn sie von Kindern gehandhabt werden.
- Stellen Sie sicher, dass alle Benutzer über die ordnungsgemäße Funktion des Produkts informiert sind.
- Benutzen Sie den Hochstuhl niemals ohne Bezug.
- Verwenden Sie kein Zubehör, Ersatzteile oder Komponenten, die nicht vom Hersteller geliefert wurden.
- Nehmen Sie keine Änderungen vor: Jede Änderung könnte die Sicherheit gefährden.

WARTUNG UND REINIGUNG

- Stellen Sie sicher, dass alle Verriegelungsvorrichtungen ordnungsgemäß funktionieren und überprüfen Sie regelmäßig, ob die Sicherheitsvorrichtungen ordnungsgemäß eingerastet und verriegelt sind.
- Überprüfen Sie regelmäßig alle Verschleißteile.
- Keine Gleitsprays verwenden, keine aggressiven Substanzen verwenden.
- Verwenden Sie zum Reinigen des Hochstuhls einen Schwamm, heißes Wasser und Seife oder ein neutrales Reinigungsmittel und trocknen Sie ihn gründlich ab.
- Hartnäckige Flecken können mit einem neutralen Reinigungsmittel entfernt werden.
- Verwenden Sie niemals Scheuermittel, Reinigungsmittel auf Ammoniak-, Bleich- oder Alkoholbasis.

GARANZIA CONVENZIONALE

Il contenuto sottoindicato va in vigore dal 01.01.2005 e sostituisce a qualsiasi titolo e completamente qualsiasi messaggio anteriore riferito alla garanzia prestata da Foppa Pedretti S.p.A.

GARANZIA CONVENZIONALE

Foppa Pedretti S.p.A. con sede in Grumello del Monte (Italia) Via Volta 11, garantisce direttamente al Consumatore che questo Prodotto, nuovo di fabbrica, è privo di difetti nei materiali, nella progettazione e nella fabbricazione ed conforme alle caratteristiche dalla stessa dichiarate.

La presente garanzia convenzionale è valida in tutti i Paesi Stati membri dell'Unione Europea e non esclude né limita i diritti del Consumatore ai sensi di norme imperative di legge nei confronti del Venditore del Prodotto.

Per usufruire della presente garanzia convenzionale **il Consumatore dovrà riportare il Prodotto difettoso al Venditore**, presentandogli la prova d'acquisto del Prodotto dalla quale risultino in modo leggibile l'indirizzo del Venditore, la data d'acquisto del Prodotto col timbro e firma del Venditore e l'indicazione del Prodotto stesso o, in alternativa, lo scontrino fiscale, non modificato, dal quale risultino in modo chiaro le medesime informazioni.

La garanzia convenzionale ha validità per Dodici (12) mesi dalla data di acquisto del Prodotto. Durante questo periodo **Foppa Pedretti S.p.A.** riparerà o sostituirà, a sua discrezione, il Prodotto difettoso.

La garanzia convenzionale è concessa all'acquirente finale del Prodotto (Consumatore) e non esclude né limita i diritti imperativi del medesimo Consumatore, quali previsti dalla legge e/o i diritti che il Consumatore può vantare contro il Venditore/Rivenditore del Prodotto.

ESCLUSIONI DELLA GARANZIA CONVENZIONALE.

La garanzia convenzionale è esclusa per i danni derivati al Prodotto dalle seguenti cause: uso non conforme alle disposizioni contenute nel foglio d'istruzioni all'uso ed al montaggio, urti e cadute, esposizione del Prodotto ad umidità o condizioni termiche o ambientali estreme od a cambiamenti repentini di tali condizioni, corrosione, ossidazione, modifiche o riparazioni non autorizzate del Prodotto, riparazioni con uso di parti di ricambio non autorizzate, uso improprio, cattiva mancata manutenzione, manutenzione impropria rispetto a quanto indicato nel foglio d'istruzioni all'uso e al montaggio, montaggio non corretto, incidenti, azioni di cibi o bevande, azione di prodotti chimici, cause di forza maggiore.

In ogni caso **Foppa Pedretti S.p.A.** declina **ogni responsabilità per danni a persone o a cose, diversi dal Prodotto, quando tali danni siano causati da negligenza alle disposizioni / raccomandazioni / avvertenze contenute nel manuale o, in alternativa, nel "Foglio d'istruzioni all'uso e al Montaggio" che accompagna ogni Prodotto destinato al proprietario/utilizzatore.** (come a titolo meramente esemplificativo, nel caso del Prodotto Lettino: "Sorvegliate costantemente il bambino. Controllate che lenzuola e coperte non coprano la testa del bambino...").

Foppa Pedretti S.p.A. declina, inoltre, **ogni responsabilità per danni a persone o a cose quando la rottura dei suoi prodotti è causata dal deterioramento dei componenti del Prodotto, soggetti ad usura.** Sono considerati componenti del Prodotto soggetti a usura tutti i componenti in materiale plastico.

LISTA DE COMPONENTES

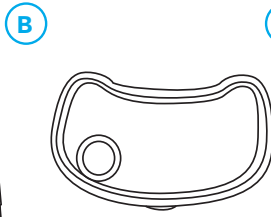
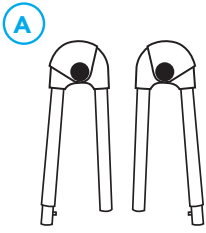

C



M

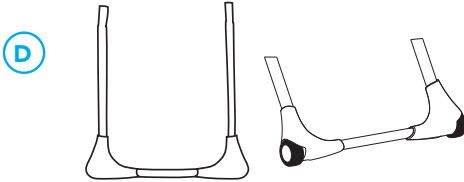

E

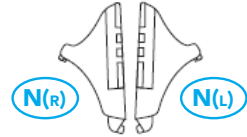
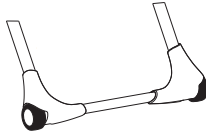

N(R)

N(L)

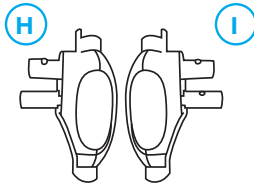
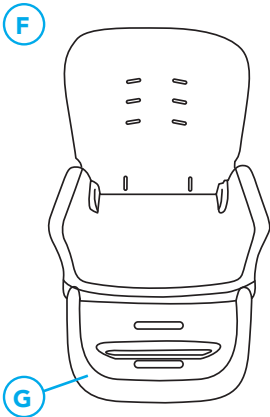

I

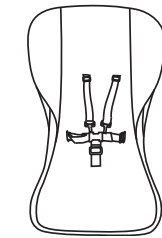

L

A Estructura pata (derecha)

B Estructura pata (izquierda)

C Bandeja

D Pata anterior

E Pata posterior

F Asiento

G Soporte para apoyar los pies

H Unión articulada para regular la altura del asiento (derecha)

I Unión articulada para regular la altura del asiento (izquierda)

L Acolchado asiento

M Cesta

N Brazos R-L

MONTAJE "N"

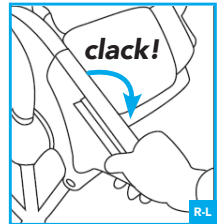
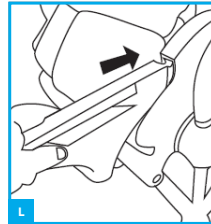
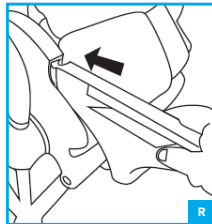
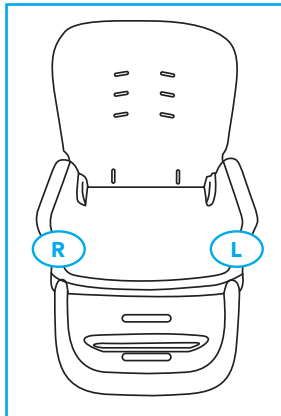

Como indicado en la figura.

MONTAJE

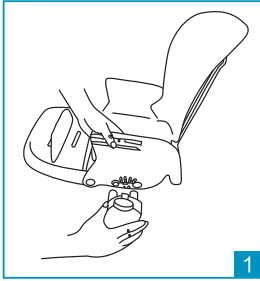

1

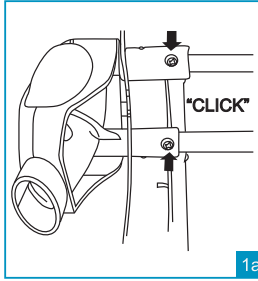

1a

ENGANCHAR AL ASIENTO LA UNIÓN ARTICULADA PARA REGULAR LA ALTURA (1)

ATENCIÓN: los enganches de las uniones articuladas de regulación, el de la izquierda y el de la derecha, tienen una forma distinta para evitar posibles errores de montaje.

Fije al asiento la unión articulada izquierda "L" para regular la altura, como se muestra en la imagen 1. Manteniendo pulsados los pernos metálicos situados en las extremidades de los tubos de la parte inferior del asiento, introduzca la unión articulada (L-L). Las partes se habrán enganchado correctamente cuando los pernos metálicos sobresalgan de los correspondientes orificios situados en los componentes. Un clic le indicará que la fijación se ha realizado correctamente (imag. 1a).

Repita esta operación con la unión articulada derecha "R" para regular la altura del asiento situada en el lado opuesto del asiento (R-R).

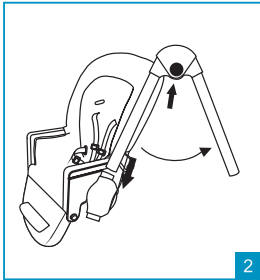

2

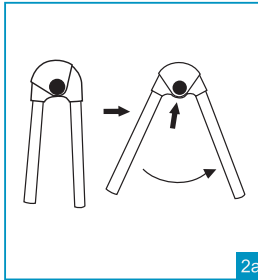

2a

MONTAJE DEL ASIENTO EN LA ESTRUCTURA DE LAS PATAS (2)

ATENCIÓN: las dos estructuras de las patas, la de la izquierda y la de la derecha, tienen una forma distinta para evitar posibles errores de montaje.

Pulse el botón de apertura / cierre situado en la estructura y abra las patas. Un clic le indicará que el bloqueo en posición abierta se ha realizado correctamente (Imag. 2a).

Repita la misma operación con la segunda estructura de las patas.

Dejando el botón de apertura / cierre orientado hacia el exterior, introduzca la pata anterior de la estructura izquierda en la unión articulada izquierda (L-L) para regular el asiento como se muestra en la imagen 2.

Repita esta operación con la segunda estructura de las patas (R-R).

Cuando haya completado el montaje, levante el asiento hacia arriba hasta bloquearlo en una de las 6 posibles posiciones. Compruebe que el asiento se haya bloqueado en la misma posición en todas las estructuras de las patas.

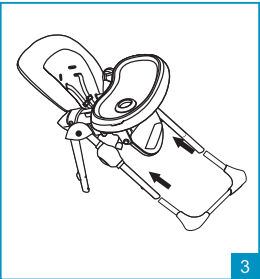

3

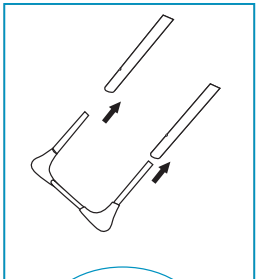

3a

MONTAJE DE LA PATA ANTERIOR Y DE LA POSTERIOR (3)

ATENCIÓN: los enganches de las patas anteriores y posteriores tienen una forma distinta para evitar posibles errores de montaje.

• **Patas anteriores (componente sin las ruedas):** manteniendo pulsados los pernos metálicos situados en las extremidades de los tubos, introduzca el componente "patas anteriores" en la estructura anterior de las patas (imag. 3).

Las partes se habrán enganchado correctamente cuando los pernos metálicos sobresalgan de los correspondientes orificios situados en los componentes. Un clic le indicará que la fijación se ha realizado correctamente (imag. 3a).

• **Patas posteriores (componente con ruedas):** manteniendo pulsados los pernos metálicos situados en las extremidades de los tubos, introduzca el componente "patas posteriores" en la estructura posterior de las patas.

Las partes se habrán enganchado correctamente cuando los pernos metálicos sobresalgan de los correspondientes orificios situados en los componentes. Un clic le indicará que la fijación se ha realizado correctamente (imag. 3a).

MONTAJE

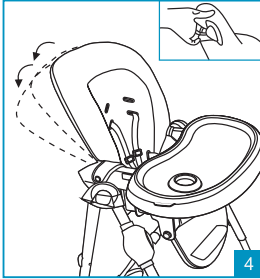

REGULACIÓN DE LA INCLINACIÓN DEL RESPALDO (4)

El respaldo de la trona se reclina en 3 posiciones.

Para regular la inclinación del respaldo, pulse el botón situado en la parte superior de la zona posterior, levante o recline el respaldo hasta la posición que desee y suelte la palanca. El respaldo se bloqueará en una de las tres posiciones, en la parte posterior de los brazos, y un clic le indicará que el enganche se ha realizado correctamente (Imag. 4).

La operación puede realizarse incluso con el niño dentro de la trona.

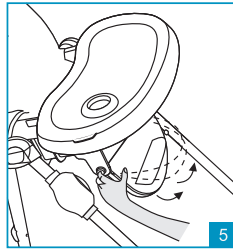

5

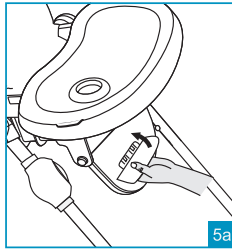

5a

REGULACIÓN DEL SOPORTE PARA APOYAR LAS PIERNAS (5)

El soporte puede regularse en 2 posiciones.

Pulse a la vez los dos botones de regulación lateral y suba o baje el soporte para apoyar las piernas.

Suelte los botones y compruebe el correcto bloqueo del soporte en la posición deseada.

REGULACIÓN DEL SOPORTE PARA APOYAR LOS PIES (5a)

La trona está dotada de un soporte para apoyar los pies que se puede regular en 3 posiciones de altura.

Gire el soporte para apoyar los pies desde la posición de uso hacia

arriba para quitarlo de la posición en la que se encuentra (Imag. 5a).

Extraiga y coloque de nuevo el soporte a la altura deseada.

Gire hacia abajo el soporte para bloquearlo en la posición nueva. Antes de utilizarlo, compruebe que el bloqueo se haya realizado correctamente.

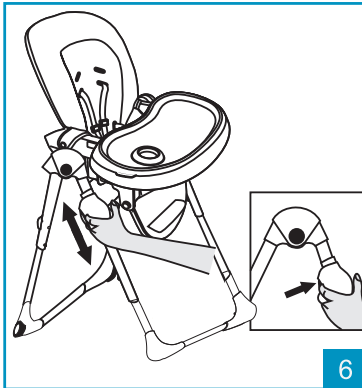

6

REGULACIÓN DE LA ALTURA DEL ASIENTO DE LA TRONA (6)

La trona se puede regular en 6 posiciones de altura.

- **Para subir el asiento:** sujete el respaldo por la parte alta y tire de él hacia arriba hasta alcanzar la altura deseada.

- **Para bajar el asiento:** pulse a la vez los botones situados en cada una de las uniones articuladas para regular la altura, baje el asiento y colóquelo en la posición deseada. Deje de pulsar los botones.

Asegúrese de que el asiento esté correctamente bloqueado en la nueva posición y que el número que indica la posición de regulación sea el mismo en ambos lados.

ATENCIÓN: efectúe la operación de regulación del asiento cuando el niño no esté sentado en la trona.

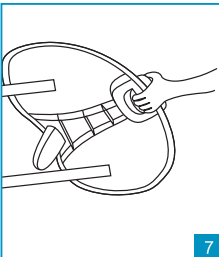

7

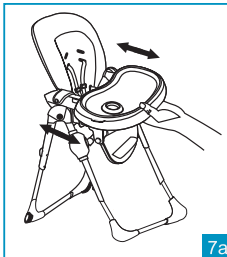

7a

MONTAJE DE LA BANDEJA (7)

Mantenga pulsada la palanca situada en la parte inferior de la bandeja (7) y colóquela sobre el asiento, comprobando que los brazos queden dentro de las guías que hay en la parte inferior de la propia bandeja.

Suelte la palanca y empuje la bandeja hacia el interior de la trona, hasta que quede bloqueada en posición. Un clic le indicará que el bloqueo en posición se ha realizado correctamente.

ATENCIÓN: compruebe siempre antes de usar la trona que la bandeja esté fijada y bloqueada correctamente sobre los brazos.

ATENCIÓN: no deje nunca la bandeja en una posición desde la que se vea el símbolo de peligro de los brazos; ¡NO es una posición

segura! **IMPORTANTE:** antes de usar la trona, compruebe que la bandeja esté correctamente bloqueada en la posición elegida tirando de ella hacia fuera sin pulsar la palanca; la bandeja no debe moverse de su sitio.

MONTAJE

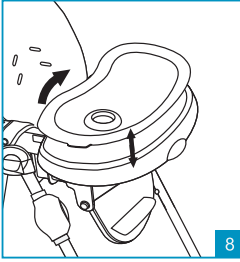

QUITAR LA BANDEJA INTERIOR (8)

Para quitar la bandeja interior (8) tire de las pestañas de los lados y levántela.

La bandeja interior se fija a la bandeja principal mediante un mecanismo a presión. Para enganchar la bandeja interior, colóquela encima de la bandeja principal y empuje hacia abajo; las pestañas de fijación bloquearán la bandeja interior a la bandeja principal.

ATENCIÓN: asegúrese siempre de que la bandeja interior esté correctamente enganchada a la bandeja principal antes de utilizar la trona.

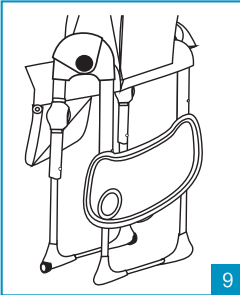

VOLVER A COLOCAR LA BANDEJA (9)

Cuando no se utiliza, la bandeja puede engancharse en la parte posterior de la estructura mediante los dos ganchos correspondientes (Imag. 9).

Extraiga la bandeja del asiento y colóquela como se muestra en la imagen. Alinee e introduzca los pernos de enganche, situados en la estructura de las patas, en las guías de enganche situadas en la parte inferior de la propia bandeja.

Empuje hacia abajo para enganchar la bandeja a la estructura. Para quitar la bandeja de la estructura, tire de ella hacia arriba.

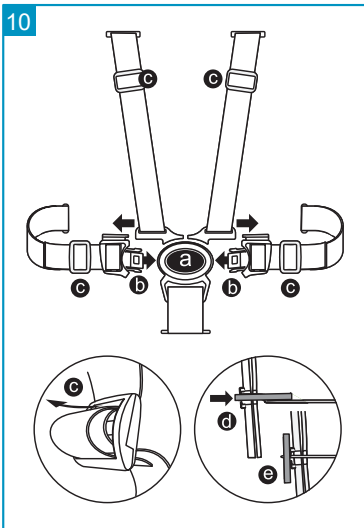

CINTURONES DE SEGURIDAD (10)

ATENCIÓN: el uso de cinturones de seguridad con entrepierna es indispensable para garantizar la seguridad del niño.

ATENCIÓN: utilizar simplemente la bandeja enganchada al asiento no garantiza una sujeción segura del niño. ¡Utilice siempre los CINTURONES de seguridad!

La trona está dotada de cinturones de seguridad de 5 puntos.

- **Desenganchar la hebilla:** pulse el botón (a) y extraiga los componentes (b).
- **Enganchar la hebilla:** introduzca los componentes (b) en la hebilla (a). Un clic le indicará que el enganche se ha realizado correctamente. Regule el cinturón en función del tamaño del niño, utilizando los reguladores (c).

Regule la posición de los tirantes, es decir, los cinturones pectorales, en función de la altura del niño. Los tirantes deben regularse en los orificios situados cerca de los hombros del niño.

- **Para regular los tirantes o quitar el cinturón de seguridad,** rgire la anilla de plástico que bloquea el cinturón de seguridad ("tirantes" y "cinturón abdominal") situada en la parte posterior del respaldo (d), y saque el cinturón tirando de él, desde el lado interior del asiento, a través de los orificios situados en la estructura del asiento y en el acolchado.

- **Para volver a montar los tirantes,** introduzca la anilla de plástico fijada en la extremidad del tirante a través de los orificios situados en el tejido y a través de los correspondientes orificios de la estructura. Gire la anilla, situada en el

lado exterior del respaldo, y colóquela en posición vertical (e). Asegúrese de que el montaje y el bloqueo se hayan realizado correctamente. Tirando de los tirantes desde el lado interior del asiento, los cinturones no deben salirse.

Asegúrese siempre de que los tirantes estén colocados en los orificios del respaldo y situados a la misma altura.

IMPORTANTE: el cinturón debe utilizarse siempre y exclusivamente con los todos los componentes enganchados.

IMPORTANTE: regule correctamente el cinturón cada vez que use la trona.

MONTAJE

11

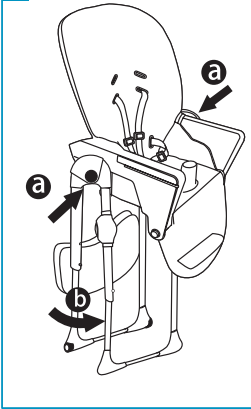

CERRAR LA TRONA (11)

CIERRE

ATENCIÓN: efectúe estas operaciones asegurándose de que el niño u otros niños que puedan estar cerca se encuentren a una distancia adecuada. Asegúrese de que durante estas fases las partes móviles de la trona no entren en contacto con el cuerpo del niño.

ATENCIÓN: si está utilizando la bandeja, quítela antes de iniciar las operaciones de cierre enganchándola en la parte posterior de la estructura mediante los dos ganchos correspondientes. Vea el paso 9. Regule en posición vertical el respaldo y el soporte para apoyar las piernas. Para reducir el espacio ocupado, aconsejamos que se regule el asiento en la posición más baja, vea el paso 6.

Pulse los botones situados en el centro de las uniones articuladas de la estructura de las patas y, al mismo tiempo, ayudándose con el pie, junte las patas de la trona (Imag. 11). Un clic le indicará que el bloqueo en posición de cierre se ha realizado correctamente.

12

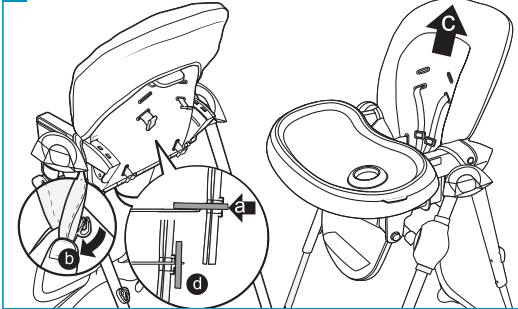

QUITAR EL ACOLCHADO PARA EL LAVADO (12)

Gire la anilla de plástico que bloquea el cinturón de seguridad ("tirantes" y "cinturón abdominal") situada en la parte posterior del respaldo (a), y saque el cinturón tirando de él, desde el lado interior del asiento, a través de los orificios situados en la estructura del asiento y en el acolchado. Gire la anilla de plástico que bloquea el cinturón de la entrepierna, situada en el lado inferior del asiento, y saque el cinturón tirando de él, desde el lado interior del asiento, a través de los orificios situados en la estructura del asiento y el acolchado. Desenganche el botón automático que fija el tejido al brazo lateralmente (b).

Quite el revestimiento del asiento.

MONTAJE DEL ACOLCHADO

Coloque el acolchado en el asiento.

Introduzca la anilla de plástico fijada en la extremidad del tirante a través de los orificios situados en el tejido y a través de los correspondientes orificios de la estructura. Gire la anilla, situada en el lado exterior del respaldo, y colóquela en posición vertical. Compruebe que el bloqueo se haya realizado correctamente. Introduzca la anilla de plástico fijada en la extremidad del cinturón abdominal a través de los orificios situados en el tejido y a través de los correspondientes orificios de la estructura. Gire la anilla, situada en el lado exterior del respaldo, y colóquela en posición vertical. Compruebe que el bloqueo se haya realizado correctamente. Introduzca la anilla de plástico fijada en la extremidad de la correa de la entrepierna a través del orificio situado en el tejido y a través del correspondiente orificio de la estructura. Gire la anilla, situada en el lado inferior del asiento, y colóquela en posición horizontal. Compruebe que el bloqueo se haya realizado correctamente.

13



MONTAJE DE LA CESTA

Fije la cesta con velcro, como indicado en la figura.



MAX
3 kg

¡IMPORTANTE! LEER DETENIDAMENTE Y MANTENERLAS PARA FUTURAS CONSULTAS.

RESPETE ESTRICTAMENTE LAS SIGUIENTES APLICACIONES DE USO DEL PRODUCTO.

ADVERTENCIA

- **No dejar nunca al niño desatendido.**
 - **Utilice siempre el sistema de sujeción.**
 - **Riesgo de caída: Evite que el niño trepe por el producto.**
 - **Utilice el producto únicamente cuando todos sus componentes estén correctamente fijados y ajustados.**
 - **Existe un riesgo al situar el producto cerca del fuego o de otras fuentes importantes de calor.**
 - **Existe riesgo de vuelco si el niño apoya los pies en una mesa o cualquier otra estructura.**
-
- No utilice la trona hasta que el niño pueda permanecer sentado por sí mismo.
 - No utilice la trona si observa que hay alguna parte rota, arrancada o que falta.
 - No utilice componentes, piezas de recambio o accesorios no proporcionados o aprobados por el fabricante.
 - El producto está destinado a niños de hasta 3 años, o con un peso de hasta 15 kg, capaces de mantenerse sentados solos.
 - El uso del cinturón de seguridad con entrepierna correctamente fijado al asiento, de la barrera y del acolchado es indispensable para garantizar la seguridad del niño cuando el producto se utiliza como trona. Utilice siempre los cinturones de seguridad.
 - El montaje debe efectuarlo un adulto exclusivamente.
 - Asegúrese de que el montaje se haya realizado correctamente antes de usar la trona.
 - La trona no debe utilizarse si se observa que alguno de los elementos no se ha montado o enganchado de forma correcta y adecuada. use siempre los cinturones de seguridad para evitar que el niño pueda herirse de forma grave al caer o resbalarse de la trona.
 - Compruebe de forma regular que los cinturones estén correctamente enganchados y que no estén dañados o deshilachados.
 - Asegúrese de que el niño tenga siempre los cinturones bien fijados y regulados de forma correcta.
 - El cinturón "arnés" debe utilizarse siempre y exclusivamente con todos los componentes enganchados.
 - Utilizar simplemente la bandeja enganchada al asiento no garantiza una sujeción segura del niño.
 - ¡Utilice siempre los CINTURONES de seguridad!
 - No levante NUNCA la trona ni regule la altura del asiento si el niño está dentro.
 - No coloque la trona cerca de ventanas o muros donde cuerdas, cortinas u otros objetos puedan ser utilizados por el niño para subirse a la trona o ser causa de asfixia o estrangulamiento.
 - La proximidad de fuego u otras fuentes de calor fuerte, como estufas eléctricas o de gas, puede suponer un peligro.
 - No coloque el producto cerca de escaleras.
 - No coloque la trona en una superficie elevada, por ejemplo: en una mesa, una superficie de trabajo.
 - Utilice el producto únicamente en superficies planas.
 - No utilice la trona en los medios de transporte.
 - No desplace o transporte la trona con el niño dentro.
 - Durante las operaciones de apertura y cierre de la trona, asegúrese de que el niño esté a una distancia adecuada.
 - Durante las operaciones de regulación (inclinación del respaldo, colocación de la bandeja) asegúrese de que las partes móviles de la trona no entren en contacto con el cuerpo del niño.

ADVERTENCIAS

- No permita que el niño se suba, sin ayuda, en la trona, ni que juegue con la trona o se cuelgue de ella. Este producto no es juguete.
- El uso de este producto está previsto para un solo niño.
- Compruebe periódicamente el perfecto bloqueo de todos los componentes.
- Quite y elimine el embalaje de forma segura. Las bolsas pueden ser peligrosas, riesgo de asfixia, si las manipulan los niños.
- Asegúrese de que todos los usuarios conozcan el correcto funcionamiento del producto.
- Nunca utilice la trona sin el forro.
- No aplicar al producto accesorios, piezas de recambio ni componentes que no hayan sido suministrados por el fabricante.
- No realizar ninguna modificación en el producto: cualquier variación podría comprometer su seguridad.

MANTENIMIENTO y LIMPIEZA

- Asegúrese de que todos los dispositivos de bloqueo funcionan correctamente y compruebe regularmente que los dispositivos de seguridad estén correctamente enganchados y bloqueados.
- Compruebe regularmente todas las partes sujetas a desgaste o desgarre.
- No utilice sprays lubricantes, no utilice sustancias agresivas.
- Para la limpieza de la trona utilice un estropajo, agua caliente y jabón o un detergente neutro y séquela con cuidado.
- Las manchas difíciles se pueden eliminar con un detergente neutro. No utilice nunca sustancias abrasivas, a base de amoníaco, lejía o detergentes a base de alcohol.
- Para la limpieza del revestimiento, siga las indicaciones que se muestran en la etiqueta de lavado.

GARANTÍA CONVENCIONAL

El contenido indicado a continuación entra en vigencia a partir del 01.01.2005 y substituye bajo cualquier concepto y totalmente cualquier mensaje anterior con referencia a la garantía prestada por Foppa Pedretti S.p.A.

GARANTÍA CONVENCIONAL

Foppa Pedretti S.p.A. con sede en Grumello del Monte (Italia) Via Volta 11, garantiza directamente al Consumidor que este Producto, nuevo de fábrica, está exento de defectos en los materiales, en el proyecto y en la fabricación y que está fabricado conforme a las características declaradas por la misma.

La presente garantía convencional tiene validez en todos los Países Estados Miembros de la Unión Europea y no excluye ni limita los derechos del Consumidor según los efectos de las normas imperativas de ley con respecto al Vendedor del Producto.

Para hacer uso de la presente garantía convencional el **Consumidor deberá entregar el producto defectuoso al Vendedor**, presentándole la prueba de compra del Producto de la cual resulten de manera legible la dirección del Vendedor, la fecha de compra del Producto con el sello del Vendedor y la indicación del Producto mismo o, como alternativa, el recibo fiscal, no modificado, del cual resulten claramente las mismas informaciones.

La garantía convencional tiene validez por Doce (12) meses a partir de la fecha de compra del Producto. Durante este período **Foppa Pedretti S.p.A.** reparará o reemplazará, a su discreción, el Producto defectuoso. La garantía convencional se concede al comprador final del Producto (Consumidor) y no excluye ni limita los derechos imperativos del Consumidor mismo, como resultan previstos por la ley y/o los derechos que el Consumidor puede exhibir contra el Vendedor/Revendedor del Producto.

EXCLUSIONES DE LA GARANTÍA CONVENCIONAL.

La garantía convencional queda excluida por daños ocasionados al Producto debidos a las siguientes causas: uso no conforme a las disposiciones contenidas en la ficha de instrucciones para el uso y el montaje, choques y caídas, exposición del Producto a humedad o condiciones térmicas o ambientales extremas o a cambios repentinos de tales condiciones, corrosión, oxidación, modificaciones o reparaciones no autorizadas del Producto, reparaciones con uso de partes de repuesto no autorizadas, uso impropio, mal o inexistente mantenimiento, mantenimiento impropio con respecto a cuanto indicado en la ficha de instrucciones para el uso y el montaje, montaje incorrecto, accidentes, acciones de comidas o bebidas, acción de productos químicos, causas de fuerza mayor.

En cualquier caso **Foppa Pedretti S.p.A.** declina **toda responsabilidad por daños a personas o a cosas, diversas del Producto, cuando tales daños sean causado por negligencia respecto a las disposiciones/ recomendaciones/advertencias contenidas en el manual o, como alternativa, en la "Ficha de instrucciones para el uso y el Montaje" que acompaña cada Producto destinado al propietario/ usuario.** (meramente como ejemplo, en el caso del Producto Camita: "Vigilar constantemente al bebé. Controlar que la sábana y la manta no cubran la cabeza del bebé...").

Foppa Pedretti S.p.A. declina, además, toda responsabilidad por daños a persone o a cosas cuando la rotura de sus productos sea causada por el deterioro de los componentes del Producto, sujetos a desgaste. Se consideran componentes del Producto sujetos a desgaste todos los componentes de material plástico.

ΛΙΣΤΑ ΕΞΑΡΤΗΜΑΤΩΝ

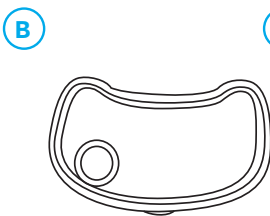
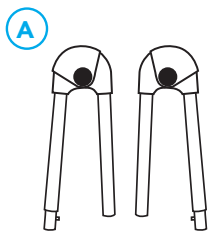

C

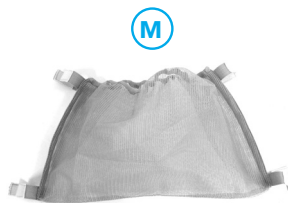

M

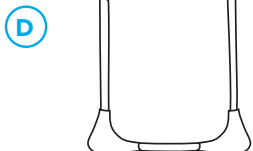

D

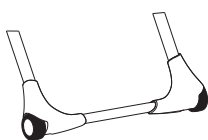

E

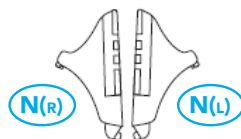

N(R)

N(L)

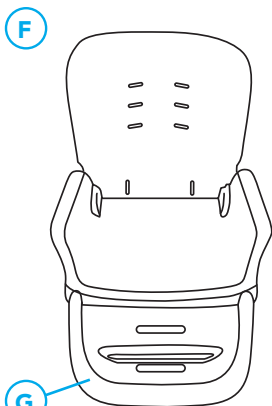

F

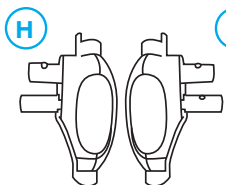

H

I

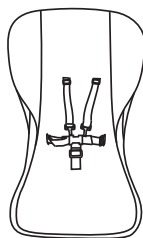

L

- A Πλαίσιο ποδιών (δεξί)
- B Πλαίσιο ποδιών (αριστερό)
- C Δίσκος
- D Μπροστινά πόδια
- E Πίσω πόδια
- F Κάθισμα
- G Υποπόδιο
- H Κομβίο ρύθμισης ύψους καθίσματος (δεξί)
- I Κομβίο ρύθμισης ύψους καθίσματος (αριστερό)
- L Επένδυση καθίσματος
- M Καλαθάκι
- N Βραχίονας R-L

ΣΥΝΑΡΜΟΛΟΓΗΣΗ "N"

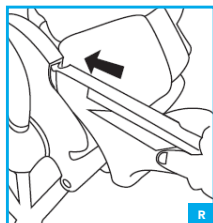
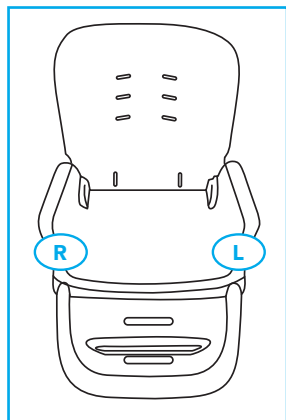

R

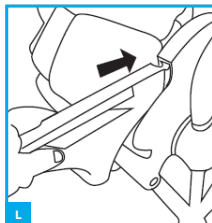

L

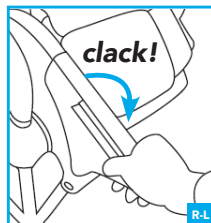

R-L

Όπως φαίνεται.

ΣΥΝΕΛΕΥΣΗ



1

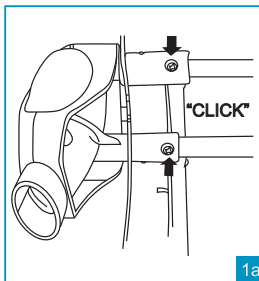

1a

ΣΤΕΡΕΩΣΤΕ ΤΟ ΚΟΜΒΙΟ ΡΥΘΜΙΣΗΣ ΎΦΟΥΣ ΣΤΟ ΚΑΘΙΣΜΑ (1)

ΠΡΟΣΟΧΗ: οι συνδέσεις των κομβίων ρύθμισης, αριστερό και δεξί, είναι διαμορφωμένες με διαφορετικό τρόπο για αποφυγή ενδεχομένων σφαλμάτων στην συναρμολόγηση.

Στερώστε το αριστερό κομβίο "L" για την ρύθμιση του ύψους του καθίσματος όπως δείχνει η εικόνα 1. Κρατώντας πιεσμένους τους μεταλλικούς άξονες που βρίσκονται στις άκρες των σωλήνων στο κάτω μέρος του καθίσματος, εισχωρήστε το κομβίο σύνδεσης (L-L). Τα τμήματα είναι σωστά ασφαλισμένα μόνο όταν οι μεταλλικοί άξονες βρίσκονται έξω από τις ειδικές οπές των εξαρτημάτων και ακουστεί ένα κλικ που σημαίνει ότι η στερέωση έγινε σωστά (εικ. 1a). Επαναλάβετε αυτή την διαδικασία με το δεξί κομβίο ρύθμισης ύψους καθίσματος "R" στην αντίθετη πλευρά του καθίσματος (R-R).

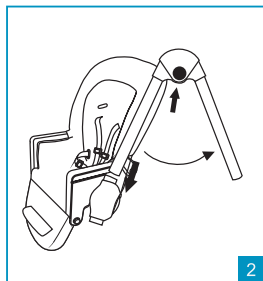

2

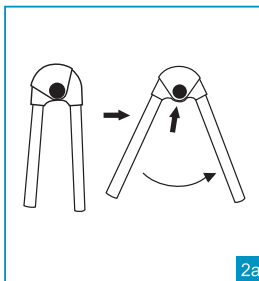

2a

ΣΥΝΑΡΜΟΛΟΓΗΣΗ ΚΑΘΙΣΜΑΤΟΣ ΣΤΟ ΠΛΑΙΣΙΟ ΠΟΔΙΩΝ (2)

ΠΡΟΣΟΧΗ: τα δύο πλαίσια ποδιών, αριστερό και δεξί, είναι διαμορφωμένα με διαφορετικό τρόπο για αποφυγή ενδεχομένων σφαλμάτων στην συναρμολόγηση.

Πατήστε το κουμπί ανοίγματος / κλεισίματος στο πλαίσιο και τραβήξτε τα πόδια να ανοίξουν μέχρι να ακουστεί το κλικ που σημαίνει ότι το κλειδώμα στην ανοικτή θέση έγινε σωστά (Εικ. 2a). Επαναλάβετε την ίδια διαδικασία με το δεύτερο πλαίσιο ποδιών. Αφήνοντας το κουμπί ανοίγματος / κλεισίματος προς τα έξω, εισχωρήστε το μπροστινό πόδι του αριστερού πλαισίου στο αριστερό κομβίο ρύθμισης καθίσματος (L-L), όπως δείχνει η εικόνα 2. Επαναλάβετε αυτή την διαδικασία με το δεύτερο πλαίσιο ποδιών (R-R). Όταν ολοκληρωθεί η συναρμολόγηση, ανυψώστε το κάθισμα προς τα πάνω μέχρι να κλειδωθεί σε μία από τις 6 διαθέσιμες θέσεις. Ελέγξτε ότι το κάθισμα είναι κλειδωμένο στην ίδια θέση σε κάθε πλαίσιο ποδιών.

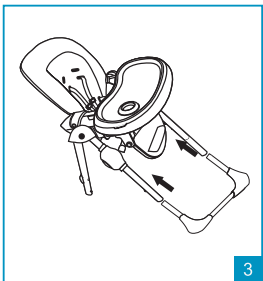

3

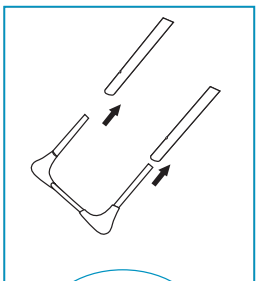

3a

ΣΥΝΑΡΜΟΛΟΓΗΣΗ ΜΠΡΟΣΤΙΝΩΝ ΚΑΙ ΠΙΣΩ ΠΟΔΙΩΝ (3)

ΠΡΟΣΟΧΗ: οι συνδέσεις των μπροστινών και πίσω ποδιών είναι διαμορφωμένες με διαφορετικό τρόπο για αποφυγή ενδεχομένων σφαλμάτων στην συναρμολόγηση.

• **Μπροστινά πόδια (εξάρτημα χωρίς ρόδες):** Κρατώντας πιεσμένους τους μεταλλικούς άξονες στις άκρες των σωλήνων, εισχωρήστε το εξάρτημα «μπροστινά πόδια» στο πλαίσιο ποδιών στην μπροστινή πλευρά (εικ. 3).

Τα τμήματα είναι σωστά ασφαλισμένα μόνο όταν οι μεταλλικοί άξονες βρίσκονται έξω από τις ειδικές οπές των εξαρτημάτων και όταν ακουστεί ένα κλικ που σημαίνει ότι η στερέωση έγινε σωστά (εικ. 3a).

• **Πίσω πόδια (εξάρτημα χωρίς ρόδες):** Κρατώντας πιεσμένους τους μεταλλικούς άξονες στις άκρες των σωλήνων, εισχωρήστε το εξάρτημα «πίσω πόδια» στο πλαίσιο ποδιών στην πίσω πλευρά.

Τα τμήματα είναι σωστά ασφαλισμένα μόνο όταν οι μεταλλικοί άξονες βρίσκονται έξω από τις ειδικές οπές των εξαρτημάτων και όταν ακουστεί ένα κλικ που σημαίνει ότι η στερέωση έγινε σωστά (εικ. 3a).

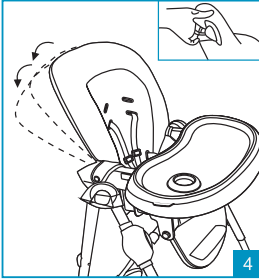
**ΡΥΘΜΙΣΗ ΚΛΙΣΗΣ ΠΛΑΤΗΣ (4)**

Η πλάτη της καρέκλας είναι ανακλινόμενη σε 3 θέσεις.

Για να ρυθμίσετε την κλίση της πλάτης πιέστε το κουμπί που βρίσκεται ψηλά στο πίσω μέρος, ανασηκώστε ή ανακλινήτε τη πλάτη μέχρι την επιθυμητή θέση και αφήστε τη λαβή. Η πλάτη κλειδώνεται σε μία από τις τρεις θέσεις, στο πίσω μέρος των μπράτσων και θα ακουστεί ένα κλικ που σημαίνει ότι η στερέωση έγινε σωστά (εικ. 4).

Η διαδικασία μπορεί να γίνει ακόμα και όταν το παιδί κάθεται στην καρέκλα.

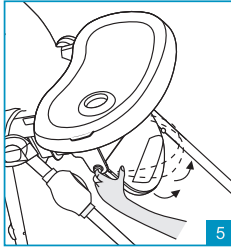

5

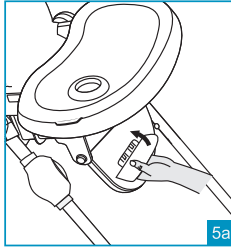

5a

ΡΥΘΜΙΣΗ ΤΟΥ ΥΠΟΠΟΔΙΟΥ ΣΤΗΡΙΞΗΣ ΠΟΔΙΩΝ (5)

Το υποπόδιο μπορεί να ρυθμιστεί σε 2 θέσεις.

Πιέστε ταυτόχρονα τα δύο κουμπιά πλαϊνής ρύθμισης και ανασηκώστε ή χαμηλώστε το υποπόδιο στήριξης ποδιών.

Αφήστε τα κουμπιά και ελέγξτε ότι το υποπόδιο κλειδώθηκε σωστά στην επιθυμητή θέση.

ΡΥΘΜΙΣΗ ΤΟΥ ΥΠΟΠΟΔΙΟΥ ΣΤΗΡΙΞΗΣ ΠΟΔΙΩΝ (5α)

Η καρέκλα διαθέτει υποπόδιο για την στήριξη των ποδιών με ρυθμιζόμενο ύψος 3 θέσεων.

Από την θέση στην οποία χρησιμοποιείται περιστρέψτε το υποπόδιο

προς τα πάνω για να το αφαιρέσετε από την θέση του (εικ. 5α).

Αφαιρέστε και εισχωρήστε ξανά το υποπόδιο στο επιθυμητό ύψος. Περιστρέψτε το υποπόδιο προς τα κάτω για να το κλειδώσετε στη νέα θέση. Πριν από την χρήση, βεβαιωθείτε ότι είναι σωστά κλειδωμένο.

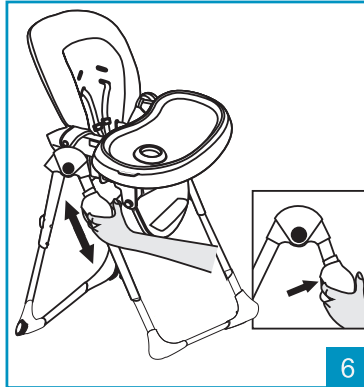

6

ΡΥΘΜΙΣΗ ΥΨΟΥΣ ΤΟΥ ΚΑΘΙΣΜΑΤΟΣ ΤΗΣ ΚΑΡΕΚΛΑΣ (6)

Η καρέκλα έχει ρυθμιζόμενο ύψος 6 θέσεων.

• **Για να ανασηκώσετε το κάθισμα:** κρατήστε την πλάτη από το πάνω μέρος και τραβήξτε προς τα πάνω μέχρι το επιθυμητό ύψος.

• **Για να χαμηλώσετε το κάθισμα:** πιέστε ταυτόχρονα τα κουμπιά σε κάθε κομβίο ρύθμισης ύψους και χαμηλώστε το κάθισμα στην επιθυμητή θέση. Αφήστε τα κουμπιά.

Βεβαιωθείτε ότι το κάθισμα είναι σωστά κλειδωμένο στη νέα θέση και ότι ο αριθμός που υποδεικνύει την θέση ρύθμισης είναι ο ίδιος σε αμφότερες τις πλευρές.

ΠΡΟΣΟΧΗ: η διαδικασία ρύθμισης του καθίσματος γίνεται χωρίς το παιδί στην καρέκλα.

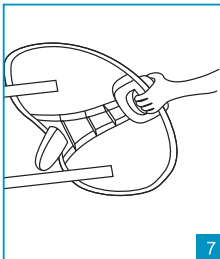

7

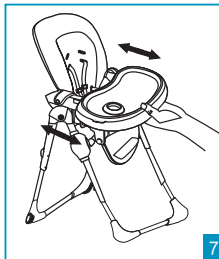

7a

ΣΥΝΑΡΜΟΛΟΓΗΣΗ ΔΙΣΚΟΥ (7)

Κρατήστε πιεσμένη τη λαβή, στην κάτω πλευρά του δίσκου (7) και τοποθετήστε τον στο κάθισμα, ελέγχοντας ότι τα μπράτσα είναι στο εσωτερικό μέρος των οδηγών που βρίσκονται στο κάτω μέρος του δίσκου.

Αφήστε τη λαβή και σπρώξτε τον δίσκο προς το εσωτερικό μέρος της καρέκλας, μέχρι να κλειδωθεί στη θέση του. Το κλικ σημαίνει ότι το κλειδίωμα στη θέση του έγινε σωστά.

ΠΡΟΣΟΧΗ: Ελέγξτε πάντα πριν από την χρήση ότι ο δίσκος στερεώθηκε κλειδώθηκε σωστά στα μπράτσα.

ΠΡΟΣΟΧΗ: Μην αφήνετε ποτέ τον δίσκο σε μια θέση από την οποία είναι ορατό το σύμβολο κινδύνου: ΔΕΝ είναι ασφαλής!
ΣΗΜΑΝΤΙΚΟ: Πριν από την χρήση, ελέγξτε ότι ο δίσκος είναι σωστά κλειδωμένος στην επιλεγμένη θέση· τραβώντας προς τα έξω χωρίς να πιέζετε την λαβή, ο δίσκος πρέπει να παραμένει στη θέση του.

ΣΥΝΕΛΕΥΣΗ

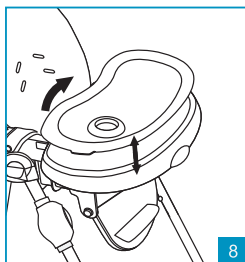

ΑΦΑΙΡΕΣΗ ΤΟΥ ΕΣΩΤΕΡΙΚΟΥ ΔΙΣΚΟΥ (8)

Για να αφαιρέσετε τον εσωτερικό δίσκο (8) τραβήξτε τα πλαϊνά κλικ και ανασηκώστε τον. Ο εσωτερικός δίσκος στερεώνεται στον βασικό δίσκο με έναν μηχανισμό πίεσης. Για να ασφαλίσετε τον εσωτερικό δίσκο, τοποθετήστε τον πάνω από τον βασικό δίσκο και πιέστε προς τα κάτω· τα κλικ στερέωσης θα κλειδώσουν τον εσωτερικό δίσκο στον βασικό δίσκο.

ΠΡΟΣΟΧΗ: βεβαιωθείτε ότι ο εσωτερικός δίσκος είναι πάντα σωστά ασφαλισμένος στον βασικό δίσκο, πριν από κάθε χρήση.

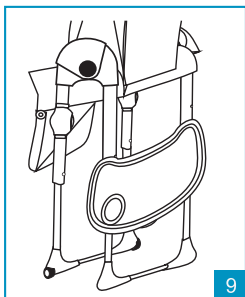

ΕΠΑΝΑΤΟΠΟΘΕΤΗΣΗ ΔΙΣΚΟΥ (9)

Όταν ο δίσκος δεν χρησιμοποιείται, μπορεί να στερεώνεται στο πίσω μέρος του σκελετού με δύο ειδικούς γάντζους (εικ. 9).

Αφαιρέστε τον δίσκο από το κάθισμα και τοποθετήστε τον όπως δείχνει η εικόνα. Ευθυγραμμίστε και εισχωρήστε τους άξονες στερέωσης πάνω στο πλαίσιο ποδιών στους οδηγούς στερέωσης που βρίσκονται στην κάτω πλευρά του ίδιου του δίσκου.

Πιέστε προς τα κάτω για να ασφαλίσετε τον δίσκο στο πλαίσιο.

Για να αφαιρέσετε τον δίσκο από το πλαίσιο, ανασηκώστε τον δίσκο προς τα πάνω για να τον αφαιρέσετε από το πλαίσιο.

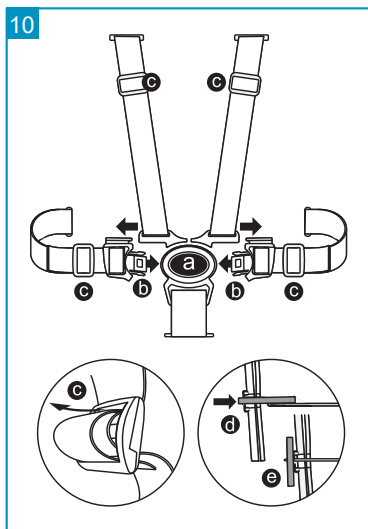

ΖΩΝΕΣ ΑΣΦΑΛΕΙΑΣ (10)

ΠΡΟΣΟΧΗ: Η χρήση των ζωνών ασφαλείας με διαχωριστικό ποδιών είναι απόλυτα απαραίτητο για την εγγύηση της ασφάλειας του παιδιού.

ΠΡΟΣΟΧΗ: Η ύπαρξη και μόνο του δίσκου ασφαλισμένου στο κάθισμα δεν εγγυάται την ασφαλή συγκράτηση του παιδιού. Να χρησιμοποιείτε πάντα τις ΖΩΝΕΣ ασφαλείας!

Η καρέκλα διαθέτει ζώνες ασφαλείας 5 σημείων.

• **Απασφαλίστε την πόρπη:** Πιέστε το κουμπί (α) και αποσπάστε τα εξαρτήματα (β).

• **Ασφαλίστε την πόρπη:** Εισχωρήστε τα εξαρτήματα (β) στην πόρπη (α), το κλικ σημαίνει ότι η ασφάλιση έγινε σωστά.

Ρυθμίστε την ζώνη σύμφωνα με τον σωματότυπο του παιδιού, χρησιμοποιώντας τις διατάξεις ρύθμισης (γ).

Ρυθμίστε την θέση του λουριών, δηλαδή των ιμάντων ώμου, ανάλογα με το ύψος του παιδιού. Τα λουριά πρέπει να ρυθμίζονται στις αγκράφες κοντά στους ώμους του παιδιού.

• **Για να ρυθμίσετε τα λουριά ή να αφαιρέσετε την ζώνη ασφαλείας,** περιστρέψτε τον πλαστικό κρίκο κλειδώματος της διαχωριστικής ζώνης ποδιών στο κάτω μέρος του καθίσματος και λύστε την ζώνη τραβώντας την, από την εσωτερική πλευρά του καθίσματος, μέσα από τις αγκράφες του σκελετού του καθίσματος και την επένδυση.

• **Για να συναρμολογήσετε ξανά τα λουριά,** εισχωρήστε τον πλαστικό κρίκο που είναι στερεωμένος στις άκρες του λουριού μέσα από τις αγκράφες του

υφάσματος και τις αντίστοιχες αγκράφες του σκελετού. Περιστρέψτε τον κρίκο σε κάθετη θέση, στην εξωτερική πλευρά της πλάτης. Βεβαιωθείτε ότι η συναρμολόγηση και το κλειδωμα έγιναν σωστά. Τραβώντας τα λουριά από την εσωτερική πλευρά του καθίσματος, οι ζώνες δεν πρέπει να λύνονται.

Να βεβαιώνετε πάντα ότι τα λουριά είναι τοποθετημένα μέσα στις αγκράφες της πλάτης που βρίσκονται στο ίδιο ύψος.

ΣΗΜΑΝΤΙΚΟ: η ζώνη πρέπει να χρησιμοποιείται μόνο εφόσον όλα τα εξαρτήματα είναι ασφαλισμένα και σε όλες τις περιπτώσεις.

ΣΗΜΑΝΤΙΚΟ: Ρυθμίστε σωστά την ζώνη σε κάθε χρήση.

ΣΥΝΕΛΕΥΣΗ

11

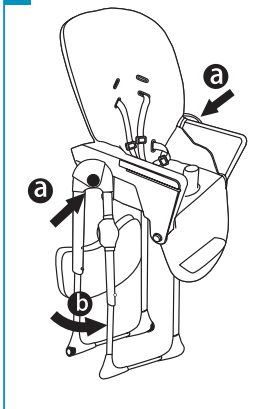

ΚΛΕΙΣΙΜΟ ΤΗΣ ΚΑΡΕΚΛΑΣ (11)

ΚΛΕΙΣΙΜΟ

ΠΡΟΣΟΧΗ: το παιδί και ενδεχομένως άλλα παιδιά πρέπει να βρίσκονται σε ασφαλή απόσταση κατά την διάρκεια αυτών των διαδικασιών. Βεβαιωθείτε ότι σε αυτά τα στάδια, τα κινητά μέρη της καρέκλας δεν έρχονται σε επαφή με το σώμα του παιδιού.

ΠΡΟΣΟΧΗ: Εάν χρησιμοποιείται, αφαιρέστε τον δίσκο πριν να ξεκινήσετε τις διαδικασίες κλεισίματος ασφαλιζοντας το στο πίσω μέρος του σκελετού με τους δύο ειδικούς γάντζους. Βλ. βήμα 9.

Ρυθμίστε την πλάτη σε κάθετη θέση και το υποπόδιο στήριξης ποδιών σε κάθετη θέση.

Για να μειώσετε τον όγκο, συνιστούμε να τα ρυθμίσετε στην πιο χαμηλή θέση του καθίσματος, βλ. βήμα 6.

Πιέστε τα κουμπιά που βρίσκονται στο κέντρο των κομβίων στο πλαίσιο ποδιών και, ταυτοχρόνως, πλησιάστε χρησιμοποιώντας το πόδι, τα πόδια της καρέκλας (εικ. 11), μέχρι να ακουστεί ένα κλικ που σημαίνει ότι κλειδώθηκε στη θέση κλεισίματος.

12

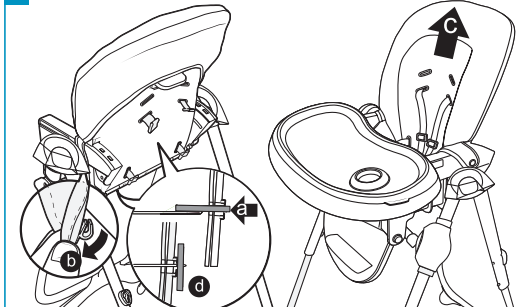

ΑΦΑΙΡΕΣΗ ΕΠΕΝΔΥΣΗΣ ΓΙΑ ΤΟ ΠΛΥΣΙΜΟ (12)

Περιστρέψτε τον πλαστικό κρίκο κλειδώματος της ζώνης ασφαλείας «λουριά» και την «ζώνη μέσης» στην πίσω πλευρά της πλάτης (α), και λύστε την ζώνη τραβώντας την, από την εσωτερική πλευρά του καθίσματος, μέσα από τις αγκράφες του σκελετού του καθίσματος και την επένδυση. Περιστρέψτε τον πλαστικό κρίκο κλειδώματος της διαχωριστικής ζώνης ποδιών του καθίσματος στην κάτω πλευρά του καθίσματος και λύστε την ζώνη τραβώντας την, από την εσωτερική πλευρά του καθίσματος, μέσα από τις αγκράφες του σκελετού του καθίσματος και την επένδυση. Απασφαλίστε το αυτόματο κουμπί που στερεώνει το ύφασμα στο πλάι του μπράτσου (β).

Αφαιρέστε το κάλυμμα του καθίσματος.

ΣΥΝΑΡΜΟΛΟΓΗΣΗ ΤΗΣ ΕΠΕΝΔΥΣΗΣ

Τοποθετήστε την επένδυση πάνω στο κάθισμα.

Εισχωρήστε τον πλαστικό κρίκο που είναι στερεωμένος στις άκρες του λουριού μέσα από τις αγκράφες του υφάσματος και τις αντίστοιχες αγκράφες του σκελετού.

Περιστρέψτε τον κρίκο σε κάθετη θέση, στην εξωτερική πλευρά της πλάτης. Βεβαιωθείτε ότι κλειδώθηκε σωστά.

Εισχωρήστε τον πλαστικό κρίκο που είναι στερεωμένος στις άκρες της ζώνης μέσης μέσα από τις αγκράφες του υφάσματος και τις αντίστοιχες αγκράφες του σκελετού.

Περιστρέψτε τον κρίκο σε κάθετη θέση, στην εξωτερική πλευρά της πλάτης. Βεβαιωθείτε ότι κλειδώθηκε σωστά.

Εισχωρήστε τον πλαστικό κρίκο που είναι στερεωμένος στις άκρες της διαχωριστικής ζώνης ποδιών μέσα από την αγκράφα του υφάσματος και τις αντίστοιχες αγκράφες του σκελετού.

Περιστρέψτε τον κρίκο σε οριζόντια θέση, στην κάτω πλευρά του καθίσματος. Βεβαιωθείτε ότι κλειδώθηκε σωστά.

13



ΣΥΝΑΡΜΟΛΟΓΗΣΗ ΤΗΣ ΚΑΛΑΘΑΚΙ

Στερεώστε την Καλαθάκι, χρησιμοποιώντας τις καρτέλες Velcro, όπως φαίνεται.



ΣΗΜΑΝΤΙΚΟ! ΔΙΑΒΑΣΤΕ ΠΡΟΣΕΚΤΙΚΑ ΚΑΙ ΚΡΑΤΗΣΤΕ ΑΥΤΕΣ ΤΙΣ ΟΔΗΓΙΕΣ ΓΙΑ ΝΑ ΤΙΣ ΣΥΜΒΟΥΛΕΥΕΣΤΕ ΣΤΟ ΜΕΛΛΟΝ.

ΘΡΕΙΤΕ ΣΧΟΛΑΣΤΙΚΑ ΤΙΣ ΠΑΡΑΚΑΤΩ ΕΦΑΡΜΟΓΕΣ ΧΡΗΣΗΣ ΠΟΥ ΠΡΟΒΛΕΠΟΝΤΑΙ ΓΙΑ ΤΟ ΣΥΓΚΕΚΡΙΜΕΝΟ ΠΡΟΪΟΝ.

ΠΡΟΕΙΔΟΠΟΙΗΣΗ

- Ποτέ μην αφήνετε το παιδί χωρίς επίβλεψη.
 - Να χρησιμοποιείτε πάντα τα συστήματα συγκράτησης.
 - Κίνδυνος πτώσης: Αποτρέψτε το παιδί σας από το να σκαρφαλώνει πάνω στα προϊόν.
 - Μη χρησιμοποιείτε το προϊόν αν όλα τα εξαρτήματα δεν είναι δωδτά τοποθετημένα και ρυθμισμένα.
 - Να έχετε επίγνωση για τυχόν κίνδυνο Υμνης φωτιάς και άλλες πηγές ισχυρής θερμότητας στην περιοχή του προϊόντος.
 - Να έχετε επίγνωση για τον κίνδυνο ανατροπής όταν το παιδί σας μπορεί να πείσει τα πόδια του σε ένα τραπέζι ή οποιαδήποτε άλλη δομή.
- Μην χρησιμοποιείτε το καρεκλάκι φαγητού έως ότου το παιδί να είναι σε θέση να κάθεται μόνο του.
 - Μην χρησιμοποιείτε την καρέκλα εάν κάποιο μέρος της είναι σπασμένο, σχισμένο ή ελλιπές.
 - Μην χρησιμοποιείτε εξαρτήματα, ανταλλακτικά μέρη ή αξεσουάρ μη παρεχόμενα ή εγκεκριμένα από τον κατασκευαστή.
 - Το προϊόν προορίζεται για παιδιά που μπορούν να παραμένουν σε καθιστή θέση αυτόνομα έως την ηλικία των 3 ετών ή βάρους έως 15 κιλά.
 - Είναι απαραίτητη η χρήση της ζώνης ασφαλείας με διαχωριστικό ποδιών «σύστημα πρόσδεσης» σωστά στερεωμένης στο κάθισμα, της μπάρας και της επένδυσης για την εξασφάλιση της ασφάλειας του παιδιού, όταν το προϊόν χρησιμοποιείται ως κάθισμα. Χρησιμοποιείτε πάντα τις ζώνες ασφαλείας.
 - Η συναρμολόγηση πρέπει να γίνεται από ενήλικα αποκλειστικά.
 - Βεβαιωθείτε ότι το προϊόν συναρμολογήθηκε σωστά πριν από την χρήση.
 - Η καρέκλα δεν πρέπει να χρησιμοποιείται σε περίπτωση που ένα από τα μέρη που την αποτελούν δεν έχει συναρμολογηθεί ή ασφαλιστεί με σωστό και κατάλληλο τρόπο.
 - Χρησιμοποιείτε πάντα τις ζώνες ασφαλείας προς αποφυγή σοβαρών τραυματισμών του παιδιού
 - σε περίπτωση που πέσει ή γλιστρήσει από το προϊόν.
 - Να ελέγχετε τακτικά ότι οι ζώνες είναι σωστά ασφαλισμένες και ότι δεν έχουν υποστεί ζημιά ή ότι δεν είναι λυμένες.
 - Βεβαιωθείτε ότι οι ζώνες του παιδιού είναι πάντα καλά στερεωμένες και ρυθμισμένες στο σωστό μέγεθος.
 - Η ζώνη «μάντες» πρέπει να χρησιμοποιείται μόνο εφόσον όλα τα εξαρτήματα είναι ασφαλισμένα και σε όλες τις περιπτώσεις.
 - Η ύπαρξη και μόνο του δίσκου ασφαλισμένου στο κάθισμα δεν εγγυάται την ασφαλή συγκράτηση του παιδιού.
 - Να χρησιμοποιείτε πάντα τις ΖΩΝΕΣ ασφαλείας!
 - Μην σηκώνετε ΠΟΤΕ την καρέκλα και μην ρυθμίζετε το ύψος του καθίσματος ενώ το παιδί
 - Βρίσκεται μέσα σε αυτήν.
 - Μην βάζετε την καρέκλα κοντά σε παράθυρα ή τοίχους, όπου καλώδια, κουρτίνες ή άλλα αντικείμενα θα μπορούσαν να χρησιμοποιηθούν από το παιδί για να σκαρφαλώσει ή να αποτελέσουν αιτία πνιγμού ή στραγγαλισμού.

- Η κοντινή τοποθέτηση σε φωτιά ή άλλες πηγές έντονης θερμότητας όπως ηλεκτρικές σόμπες με γκάζι, μπορούν να αποτελέσουν κίνδυνο.
- Μην τοποθετείτε το προϊόν κοντά σε σκάλες.
- Μην τοποθετείτε πάνω σε υπερυψωμένες επιφάνειες, π.χ.: πάνω σε τραπέζι, σε επιφάνεια εργασίας.
- Χρησιμοποιείτε το προϊόν μόνο πάνω σε επίπεδες επιφάνειες.
- Μη χρησιμοποιείτε ως καρέκλα σε μέσα μεταφοράς.
- Μην μετακινείτε και μην μεταφέρετε το προϊόν ενώ το παιδί βρίσκεται μέσα σε αυτό.
- Κατά τις διαδικασίες ανοίγματος και κλεισίματος βεβαιωθείτε ότι το παιδί βρίσκεται σε ασφαλή απόσταση.
- Κατά τις ενέργειες ανοίγματος ή κλεισίματος το καρεκλάκι , βεβαιωθείτε ότι το παιδί βρίσκεται σε ασφαλή απόσταση.
- Κατά τη διάρκεια ενεργειών ρύθμισης (κλίση της πλάτης, τοποθέτηση του τραπεζιού) βεβαιωθείτε ότι τα κινητά τμήματα του καθίσματος φαγητού δεν έρχονται σε επαφή με το σώμα του παιδιού.
- Μην επιτρέπετε στο παιδί σας να ανεβαίνει, χωρίς βοήθεια, στην καρέκλα, να παίζει με την καρέκλα ή να κρέμεται από αυτήν. Αυτό το προϊόν δεν είναι παιχνίδι.
- Η χρήση αυτού του προϊόντος προορίζεται μόνο για ένα παιδί.
- Να ελέγχετε περιοδικά ότι τα εξαρτήματα είναι όλα πλήρως κλειδωμένα.
- Αφαιρέστε και απορρίψτε τη συσκευασία με ασφαλές τρόπο. Οι σακούλες μπορεί να είναι επικίνδυνες, με κίνδυνο πνιγμού, εάν τις χειρίζονται τα παιδιά.
- Βεβαιωθείτε ότι όλοι οι χρήστες έχουν γνώση της σωστής λειτουργίας του προϊόντος.
- Μη χρησιμοποιείτε ποτέ το παιδικό καρεκλάκι χωρίς το κάλυμμά του.
- Μην τοποθετείτε στο προϊόν εξαρτήματα, ανταλλακτικά ή δομικά στοιχεία που δεν παρέχονται από τον κατασκευαστή.
- Μην επιφέρετε καμία τροποποίηση στο προϊόν: οποιαδήποτε μεταβολή ενδέχεται να θέσει σε κίνδυνο την ασφάλεια του προϊόντος.

ΣΥΝΤΗΡΗΣΗ ΚΑΙ ΚΑΘΑΡΙΣΜΟΣ

- Βεβαιωθείτε ότι όλες οι διατάξεις κλειδώματος λειτουργούν σωστά και ελέγχετε τακτικά ότι οι διατάξεις ασφαλείας είναι σωστά ασφαλισμένες και κλειδωμένες.
- Ελέγχετε τακτικά όλα τα μέρη που υπόκεινται σε φθορά ή σχίσιμο.
- Μην χρησιμοποιείτε λιπαντικά σπρέι, μην χρησιμοποιείτε ισχυρές ουσίες.
- Για τον καθαρισμό της καρέκλας, χρησιμοποιείτε ένα σφουγγάρι, ζεστό νερό και σαπούνι ή ουδέτερο απορρυπαντικό και στεγνώστε προσεκτικά.
- Οι δύσκολοι λεκέδες μπορούν να αφαιρεθούν με ουδέτερο απορρυπαντικό. Μην χρησιμοποιείτε ποτέ λειαντικές ουσίες με βάση την αμμωνία, χλωρίνη ή προϊόντα καθαρισμού με βάση το οινόπνευμα.
- Για τον καθαρισμό του καλύμματος ακολουθήστε τις οδηγίες που αναγράφονται στην ετικέτα καθαρισμού.

Το περιεχόμενο που υποδεικνύεται στη συνέχεια θα ισχύει από 01.01.2005 και αντικαθιστά σε κάθε περίπτωση και πλήρως οποιοδήποτε προγενέστερο μήνυμα αναφερόμενο στην εγγύηση που παρέχεται από την Foppa Pedretti S.p.A.

ΣΥΜΒΑΤΙΚΗ ΕΓΓΥΗΣΗ

Foppa Pedretti S.p.A. ε έδρα το Grumello del Monte (Italia) Via Volta 11, εγγυάται άμεσα στον Καταναλωτή ότι αυτό το Προϊόν, νέας κατασκευής, είναι απαλλαγμένο από ελαττώματα στα υλικά, στον σχεδιασμό και στην κατασκευή και συμμορφώνεται με τα χαρακτηριστικά που η ίδια δηλώνει.

Η παρούσα συμβατική εγγύηση ισχύει σε όλα τα Κράτη μέλη της Ευρωπαϊκής Ένωσης και δεν εξαιρεί ούτε περιορίζει τα δικαιώματα του Καταναλωτή, σύμφωνα με τις διατάξεις αναγκαστικού δικαίου έναντι του Πωλητή του Προϊόντος.

Για να επωφεληθεί από την παρούσα συμβατική εγγύηση ο Καταναλωτής θα πρέπει να επιστρέψει το ελαττωματικό Προϊόν στον Πωλητή, παρουσιάζοντας του την απόδειξη αγοράς του Προϊόντος από την οποία προκύπτουν

ευανάγνωστα η διεύθυνση του Πωλητή, η ημερομηνία αγοράς του Προϊόντος με τη σφραγίδα και υπογραφή του Πωλητή και την ένδειξη του ίδιου Προϊόντος ή εναλλακτικά τη ταμειακή νόμιμη απόδειξη, μη τροποποιημένη, από την οποία προκύπτουν καθαρά οι ίδιες πληροφορίες.

Η συμβατική εγγύηση ισχύει για Δώδεκα (12) μήνες από την ημερομηνία αγοράς του Προϊόντος. Κατά τη διάρκεια αυτής της περιόδου η **Foppa Pedretti S.p.A.** θα επισκευάσει ή θα αντικαταστήσει, κατά τη κρίση της, το ελαττωματικό Προϊόν. Η συμβατική εγγύηση χορηγείται στον τελικό αγοραστή του Προϊόντος (Καταναλωτή) και δεν εξαιρεί ούτε περιορίζει τα υποχρεωτικά δικαιώματα του Καταναλωτή, τα οποία προβλέπει ο νόμος ή/ και τα δικαιώματα που ο Καταναλωτής ενδέχεται να έχει έναντι του Πωλητή/ Μεταπωλητή του Προϊόντος.

ΕΞΑΙΡΕΣΕΙΣ ΤΗΣ ΣΥΜΒΑΤΙΚΗΣ ΕΓΓΥΗΣΗΣ.

Από την συμβατική εγγύηση εξαιρούνται οι ζημιές που προκλήθηκαν στο Προϊόν από τις ακόλουθες αιτίες: χρήση μη συμμορφωμένη με τις οδηγίες που περιέχει το φύλλο οδηγιών χρήσης και με την συναρμολόγηση, κρούσεις και πτώσεις, έκθεση του Προϊόντος στην υγρασία ή σε ακραίες θερμικές ή περιβαλλοντικές συνθήκες ή σε απότομες αλλαγές αυτών των συνθηκών, διάβρωση, οξειδωση, μη εξουσιοδοτημένες τροποποιήσεις ή επισκευές του Προϊόντος, επισκευές με χρήση μη εγκεκριμένων ανταλλακτικών, ακατάλληλη χρήση, κακή συντήρηση ή έλλειψη συντήρησης, ακατάλληλη συντήρηση σε σύγκριση με όσα υποδεικνύονται στο φύλλο οδηγιών χρήσης και συναρμολόγησης, εσφαλμένη συναρμολόγηση, ατυχήματα, ενέργειες τροφών ή ποτών, ενέργειες χημικών προϊόντων, αιτίες ανωτέρας βίας.

Σε κάθε περίπτωση η **Foppa Pedretti S.p.A.** δεν αναλαμβάνει καμία ευθύνη για ζημιές σε πρόσωπα ή πράγματα, πέρα από το Προϊόν, όταν αυτές οι ζημιές προκλήθηκαν από αμέλεια στις οδηγίες / συστάσεις / προειδοποιήσεις που περιέχει το εγχειρίδιο ή εναλλακτικά το “Φύλλο οδηγιών χρήσης και Συναρμολόγησης” το οποίο συνοδεύει κάθε Προϊόν που προορίζεται για τον κάτοχο/χρήστη. (όπως για καθαρά παραδειγματικό σκοπό, στη περίπτωση του Προϊόντος Κρεβατιού: “Παρακολουθείτε συνεχώς το μωρό. Ελέγχετε ότι τα σεντόνια και οι κουβέρτες δεν καλύπτουν το κεφάλι του μωρού...”).

Επιπλέον, η **Foppa Pedretti S.p.A.** δεν αναλαμβάνει καμία ευθύνη για ζημιές σε πρόσωπα ή πράγματα, όταν η θραύση των προϊόντων της προκλήθηκε από αλλοίωση των εξαρτημάτων του Προϊόντος που υπόκεινται σε φθορά. Όλα τα εξαρτήματα από πλαστικό υλικό, θεωρούνται εξαρτήματα του Προϊόντος που υπόκεινται σε φθορά.

COMPONENTES

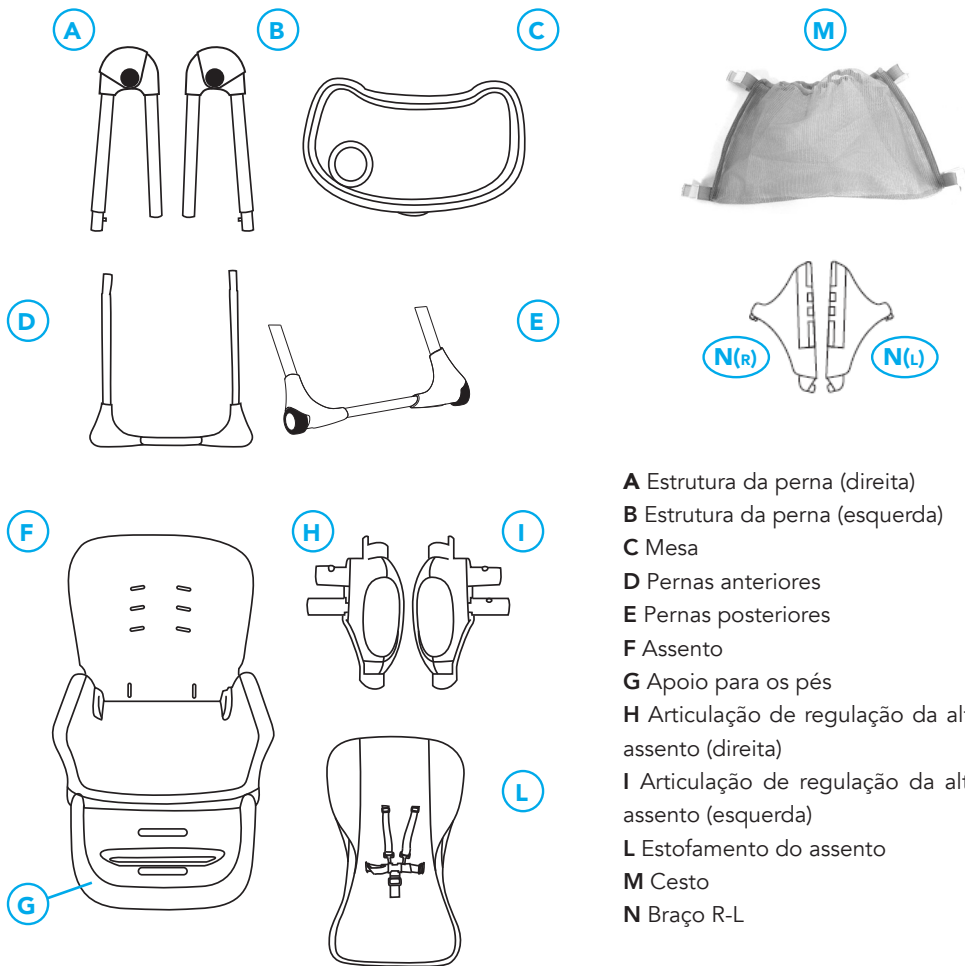

- A** Estrutura da perna (direita)
- B** Estrutura da perna (esquerda)
- C** Mesa
- D** Pernas anteriores
- E** Pernas posteriores
- F** Assento
- G** Apoio para os pés
- H** Articulação de regulação da altura do assento (direita)
- I** Articulação de regulação da altura do assento (esquerda)
- L** Estofamento do assento
- M** Cesto
- N** Braço R-L

MONTAGEM "N"

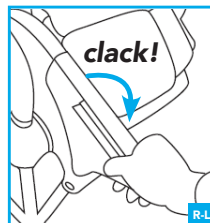
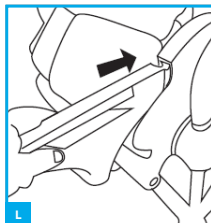
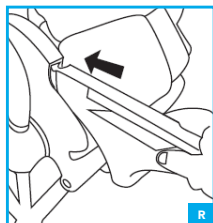
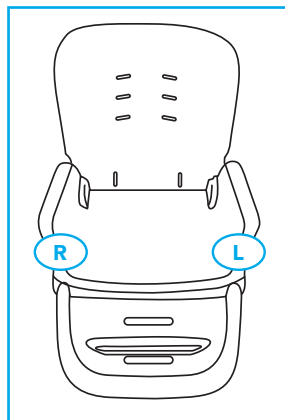

Come indicato in figura.

MONTAGEM

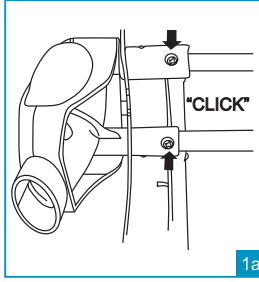

ENCAIXE A ARTICULAÇÃO DE REGULAÇÃO DA ALTURA (1) NO ASSENTO

ATENÇÃO: os dois encaixes das articulações de regulagem, esquerdo e direito, têm uma conformação diferente, para evitar possíveis erros de montagem.

Fixe a articulação esquerda "L" de regulagem da altura no assento, como mostrado na figura 1. Mantendo premidos os pinos metálicos presentes nas extremidades dos tubos na parte inferior do assento, insira a articulação (L-L).

As partes só estão corretamente encaixadas quando os pinos metálicos saem dos furos correspondentes existentes nos componentes e quando se ouve o clique de fixação correta (fig. 1a).

Repita esta operação com a articulação de regulagem da altura do assento direita "R" no lado oposto do assento (R-R).

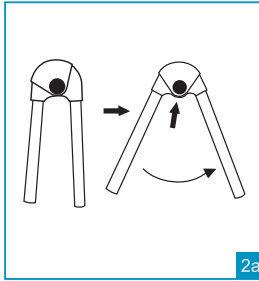
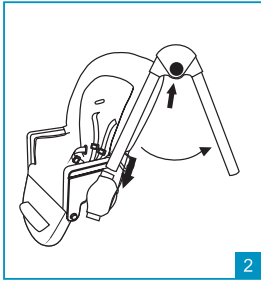

MONTAGEM DO ASSENTO NA ESTRUTURA DAS PERNAS (2)

ATENÇÃO: as duas estruturas, esquerda e direita, têm uma conformação diferente, para evitar possíveis erros de montagem.

Prima a tecla de abertura / fechamento da estrutura e alargue as pernas até ouvir o clique de bloqueio correto na posição aberta (fig. 2a).

Repita a mesma operação com a segunda estrutura das pernas. Deixando a tecla de abertura / fechamento voltada para fora, insira a perna anterior da estrutura esquerda na articulação de regulagem do assento esquerda (L-L), como mostrado na figura 2.

Repita esta operação com a segunda estrutura das pernas (R-R). Com a montagem completa, puxe o assento para cima até bloqueá-lo em uma das seis posições possíveis. Verifique se o assento está bloqueado na mesma posição nas duas estruturas das pernas.

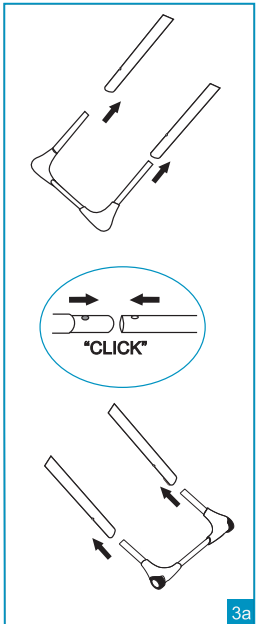
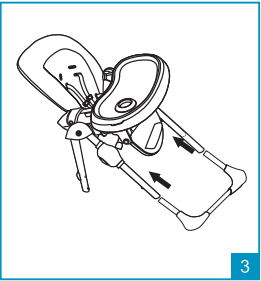

MONTAGEM DAS PERNAS ANTERIORES E POSTERIORES (3)

ATENÇÃO: os encaixes das pernas anteriores e posteriores têm uma conformação diferente, para evitar possíveis erros de montagem.

- **Pernas anteriores (componente sem as rodas):** Premindo e segurando os pinos metálicos presentes nas extremidades dos tubos, insira o componente "pernas anteriores" na estrutura das pernas no lado anterior (fig. 3). As partes só estão corretamente encaixadas quando os pinos metálicos saem dos furos correspondentes existentes nos componentes e quando se ouve o clique de fixação correta (fig. 3a).
- **Pernas posteriores (componente com rodas):** Premindo e segurando os pinos metálicos presentes nas extremidades dos tubos, insira o componente "pernas posteriores" na estrutura das pernas no lado posterior. As partes só estão corretamente encaixadas quando os pinos metálicos saem dos furos correspondentes existentes nos componentes e quando se ouve o clique de fixação correta (fig. 3a).

MONTAGEM

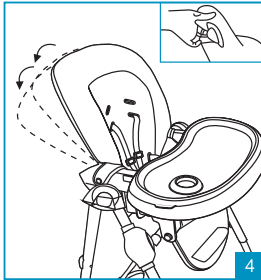

REGULAÇÃO DA INCLINAÇÃO DO ENCOSTO (4)

O encosto do cadeirão é reclinável em três posições.

Para regular a inclinação do encosto, prima a tecla localizada na parte superior da traseira, erga ou recline o encosto até a posição desejada e solte a alavanca. O encosto se bloqueará em uma das três posições, na parte posterior dos braços, e se ouvirá o clique de encaixe correto (fig. 4).

A operação pode ser realizada inclusive com a criança no cadeirão.

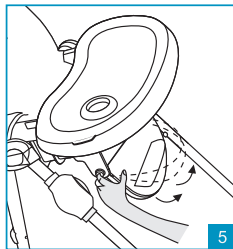

5

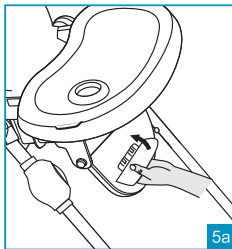

5a

REGULAÇÃO DO APOIO PARA AS PERNAS (5)

O apoio pode ser regulado em duas posições.

Prima contemporaneamente os dois botões de regulação lateral e erga ou abaixe o apoio para as pernas.

Solte os botões e verifique o bloqueio correto do apoio na posição desejada.

REGULAÇÃO DO APOIO PARA OS PÉS (5a)

O cadeirão dispõe de um apoio para os pés regulável em altura em três posições.

A partir da posição de uso, gire o apoio para os pés para cima para

removê-lo de seu assento (Fig. 5a). Extraia e reinsira a placa de pé na altura desejada.

Gire a plataforma para baixo para travá-la na nova posição. Antes de usar, verifique se está travado corretamente.

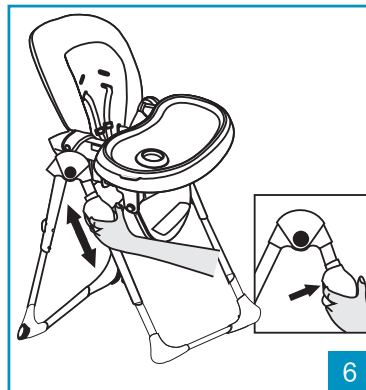

6

REGULAÇÃO DA ALTURA DO ASSENTO DO CADEIRÃO (6)

O cadeirão é regulável em seis posições de altura.

- **Para erguer o assento:** segure o encosto pela parte alta e puxe-o para cima até a altura desejada.
- **Para abaixar o assento:** prima contemporaneamente os botões em cada articulação de regulação de altura e abaixe o assento para a posição desejada. Solte os botões.

Assegure-se de que o assento esteja corretamente bloqueado na nova posição e que o número que indica a posição de regulação seja o mesmo em ambos os lados.

ATENÇÃO: realize a operação de regulação do assento sem a criança sentada no cadeirão.

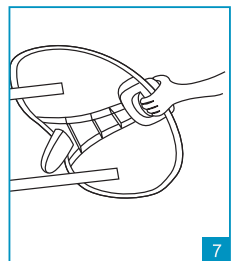

7

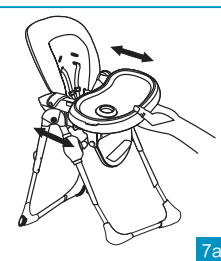

7a

MONTAGEM DA MESA (7)

Mantenha premida a alavanca no lado inferior da mesa (7) e posicione-a sobre o assento, verificando se os braços estão para dentro das guias presentes na parte inferior da própria mesa.

Solte a alavanca e empurre a mesa para dentro do cadeirão até bloqueá-la na posição correta. Um clique indicará o bloqueio correto.

ATENÇÃO: verifique sempre antes do uso se a mesa está fixada e bloqueada corretamente nos braços.

ATENÇÃO: nunca deixe a mesa em uma posição em que o símbolo de perigo no braço permaneça visível – posição NÃO segura!

IMPORTANTE: antes do uso, verifique se a mesa está corretamente

bloqueada na posição escolhida; puxando-se para fora sem premir a alavanca, a mesa deve permanecer na posição.

MONTAGEM

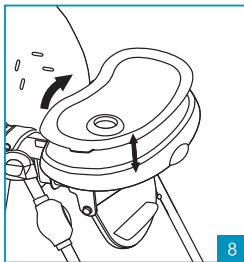

REMOVER A PARTE INTERNA DA MESA (8)

Para remover a parte interna da mesa (8), puxe os cliques nas laterais e erga-a.

A parte interna da mesa é fixada à parte principal da mesa por meio de um mecanismo de pressão. Para encaixar a parte interna da mesa, posicione-a sobre a parte principal e prima para baixo; os cliques de fixação bloquearão a parte interna na parte principal.

ATENÇÃO: antes de cada uso, assegure-se sempre de que a parte interna da mesa está corretamente encaixada na parte principal.

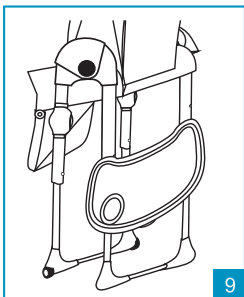

GUARDAR A MESA (9)

Quando não utilizada, a mesa pode ser encaixada na parte posterior da estrutura com os dois ganchos correspondentes (fig. 9).

Remova a mesa do assento e posicione-a como mostrado na figura. Alinhe e insira os pinos de encaixe da estrutura das pernas nas guias de encaixe localizadas no lado inferior da própria mesa.

Prima para baixo para encaixar a mesa na estrutura.

Para remover a mesa da estrutura, puxe para cima.

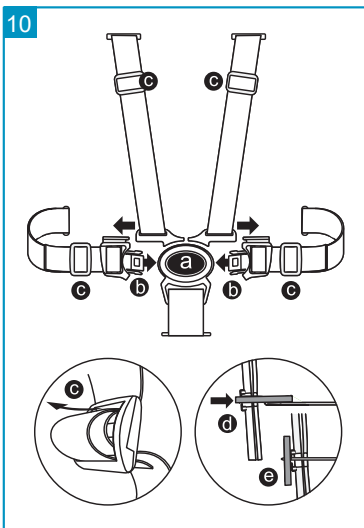

CINTOS DE SEGURANÇA (10)

ATENÇÃO: o uso dos cintos de segurança com alça entre as pernas é indispensável para garantir a segurança da criança.

ATENÇÃO: Apenas a mesa encaixada no assento não garante uma contenção segura da criança. Use sempre os CINTOS de segurança!

O cadeirão dispõe de cinto de segurança de cinco pontos.

- **Abrir a fivela:** Prima o botão (a) e extraia os componentes (b)
- **Prender a fivela:** Insira os componentes (b) na fivela (a); um clique indicará o fechamento correto.

Regule o cinto com base no tamanho da criança utilizando os reguladores (c).

Regule a posição das alças dos ombros e dos cintos peitorais com base na altura da criança. As alças dos ombros devem ser reguladas nos olhais próximos dos ombros da criança.

- **Para regular as alças dos ombros ou remover o cinto de segurança,** gire o anel em plástico de bloqueio do cinto de segurança "alças dos ombros" e "cinto abdominal" na traseira do encosto (d), e retire o cinto, puxando-o pelo lado interno do assento, através dos olhais do invólucro do assento e do enchimento.

- **Para remontar as alças dos ombros,** insira o anel em plástico fixado na extremidade da alça através dos olhais do tecido e dos olhais correspondentes do invólucro. Gire o anel para a posição vertical, no lado externo do encosto (e). Assegure-se da montagem e do bloqueio corretos. Puxando as alças dos ombros pelo lado interno do assento, os cintos não devem sair.

Assegure-se sempre de que as alças dos ombros estejam posicionadas nos olhais do encosto localizados na mesma altura.

IMPORTANTE: o cinto deve sempre ser utilizado apenas com todos os componentes instalados.

IMPORTANTE: regule corretamente o cinto a cada uso.

MONTAGEM

11

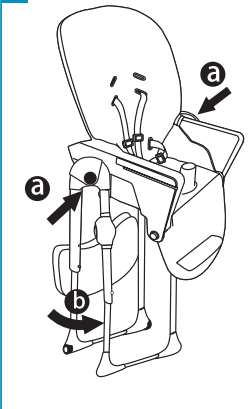

FECHAR O CADEIRÃO (11)

FECHAMENTO

ATENÇÃO: execute estas operações prestando atenção para que a criança e outras crianças estejam à devida distância. Assegure-se de que, nestas fases, as partes móveis do cadeirão não entrem em contato com o corpo da criança.

ATENÇÃO: se em uso, retire a mesa antes de iniciar as operações de fechamento, prendendo-a na parte posterior da estrutura com os dois ganchos correspondentes. Ver etapa 9.

Regule o encosto e o apoio para as pernas na posição vertical.

Para reduzir o volume, aconselha-se regular o assento na posição mais baixa, ver etapa 6.

Prima as teclas localizadas no centro das articulações na estrutura das pernas e, ao mesmo tempo, com a ajuda do pé, feche as pernas do cadeirão (fig. 11), até ouvir o clique que indica o bloqueio na posição de fechamento.

12

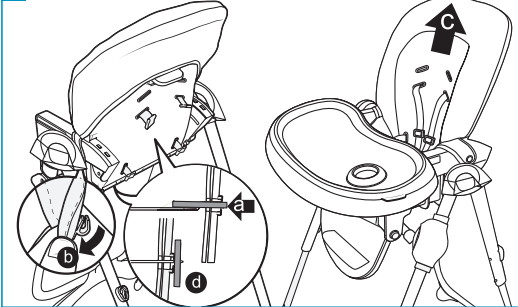

REMOVER O ESTOFAMENTO PARA A LAVAGEM (12)

Gire o anel em plástico de bloqueio do cinto de segurança "alças dos ombros" e "cinto abdominal" no lado posterior do encosto (a) e retire o cinto, puxando-o pelo lado interno do assento, através dos olhais do invólucro e do enchimento.

Gire o anel em plástico de bloqueio da alça entre as pernas no lado inferior do assento e retire o cinto, puxando-o pelo lado interno do assento, através dos olhais do invólucro do assento e do enchimento.

Solte o botão de pressão que fixa o tecido na lateral do braço (b)

Remova o revestimento do assento.

MONTAGEM DO ESTOFAMENTO

Posicione o estofamento no assento.

Insira o anel em plástico fixado na extremidade da alça dos ombros através dos olhais no tecido e dos olhais correspondentes do invólucro.

Gire o anel para a posição vertical, no lado externo do encosto. Verifique se está corretamente bloqueado.

Insira o anel em plástico fixado na extremidade do cinto abdominal através dos olhais do tecido e dos olhais correspondentes do invólucro.

Gire o anel para a posição vertical, no lado externo do encosto (d). Verifique se está corretamente bloqueado

Insira o anel em plástico fixado na extremidade da alça entre as pernas através do olhal no tecido e do olhal correspondente da concha.

Gire o anel para a posição horizontal, no lado inferior do assento. Verifique se está corretamente bloqueado.

13



MONTAGEM DO CESTO

Fixe o cesto utilizando as tiras de velcro, como indicado na figura.



IMPORTANTE! LEIA CUIDADOSAMENTE E GUARDE PARA REFERÊNCIA FUTURA

RESPEITE RIGOROSAMENTE AS SEGUINTE APLICAÇÕES DE USO PREVISTAS PARA O PRODUTO.

ATENÇÃO

Nunca deixar a criança sem vigilância.

Use sempre o sistema de segurança.

Perigo de queda: Não permita que a criança suba sozinha.

Utilize o produto somente com todos os componentes corretamente colocados e ajustados.

Esteja ciente do risco de lume sem proteção e de outras fontes de calor intenso na proximidade do produto.

Esteja atento ao risco de queda quando a criança empurra os pés contra a mesa ou outra estrutura.

- Não utilize o produto enquanto a criança não conseguir permanecer sentada sozinha.
- Não use este produto se qualquer parte estiver quebrada, rasgada ou faltando.
- Não use acessórios ou peças de reposição não aprovados pelo Fabricante.
- O produto se destina a crianças capazes de estarem sentadas sozinhas e até os 3 anos de idade ou 15 kg de peso.
- O uso do cinto de segurança com alça entre as pernas "arnês" corretamente fixado ao assento, da barreira e do estofamento é indispensável para garantir a segurança da criança. Utilize sempre os cintos de segurança.
- A montagem deve ser realizada exclusivamente por um adulto.
- Assegure-se da montagem correta antes do uso.
- O cadeirão não deve ser utilizado se um dos elementos não tiver sido montado ou instalado de modo correto e adequado.
- Use sempre os cintos de segurança, para evitar que a criança possa se ferir gravemente caindo ou escorregando do produto.
- Verifique regularmente se os cintos estão corretamente encaixados, não danificados ou esgarçados.
- Assegure-se de que a criança esteja sempre com os cintos bem fixados e regulados na medida correta.
- **IMPORTANTE:** O cinto "arnês" deve sempre ser utilizado apenas com todos os componentes encaixados.
- Apenas a mesa encaixada no assento não garante uma contenção segura da criança. Use sempre os CINTOS de segurança!
- **NUNCA** erga o cadeirão nem regule a altura do assento com a criança sentada.
- Não coloque o cadeirão nas proximidades de janelas ou paredes onde cortas, cortinas ou outros objetos possam ser utilizados pela criança para escalar ou que possam causar sufocamento ou estrangulamento.
- A proximidade com o fogo ou outras fontes de calor intenso, como salamandras elétricas ou a gás, pode representar um perigo.
- Não posicione o produto perto de escadas.
- Não posicione em superfícies elevadas, por ex.: sobre a mesa ou a bancada de trabalho.
- Só utilize o produto em superfícies planas.
- Não utilize como cadeirão para meios de transporte.
- Não desloque nem transporte o produto com a criança sentada.
- Nas operações de abertura e fechamento do produto, assegure-se de que a criança esteja à devida distância.
- Nas operações de regulação (inclinação do encosto, posicionamento da mesa), assegure-se de que as partes móveis do cadeirão não entrem em contato com o corpo da criança.

ADVERTÊNCIAS

- Não permita que a criança suba sem ajuda no cadeirão, que brinque com o cadeirão ou que se pendure nele. Este produto não é um brinquedo.
-
- O uso deste produto é previsto para uma única criança.
- Verifique periodicamente o bloqueio perfeito de todos os componentes.
- Remova e descarte a embalagem de modo seguro. Os sacos podem ser perigosos – risco de sufocamento se manipulados por crianças.
- Assegure-se de que todos os utilizadores estejam cientes do funcionamento correto do produto.
- Nunca utilize o cadeirão sem o revestimento.
- Não aplique no produto acessórios, peças de reposição ou componentes não fornecidos pelo fabricante.
- Não execute nenhuma alteração: qualquer variação pode comprometer sua segurança.

MANUTENÇÃO E LIMPEZA

- Assegure-se de que todos os dispositivos de bloqueio funcionem corretamente e verifique regularmente se os dispositivos de segurança estão corretamente instalados e bloqueados.
- Verifique regularmente todas as partes sujeitas a desgaste ou rasgo.
- Não use sprays lubrificantes, não use substâncias agressivas.
- Para a limpeza do cadeirão, utilize uma esponja, água quente e sabão ou detergente neutro e enxugue cuidadosamente.
- Manchas difíceis podem ser removidas com detergente neutro.
- Nunca utilize substâncias abrasivas, à base de amoníaco, alvejante ou detergentes à base de álcool.

GARANTIA CONVENCIONAL

O conteúdo abaixo indicado entra em vigor a partir de 1º de janeiro de 2005 e substitui completamente qualquer título e mensagem anterior referente à garantia prestada pela empresa Foppa Pedretti S.p.A

GARANTIA CONVENCIONAL

Foppa Pedretti S.p.A. com sede em Grumello del Monte (Itália), Via Volta 11, garante diretamente ao consumidor que este produto, novo de fábrica, sem defeitos nos materiais, no projeto e na fabricação, está em conformidade com as características declaradas.

A presente garantia convencional, válida em todos os países membros da União Europeia, não exclui e não limita os direitos do Consumidor nos termos imperativos da lei em relação ao vendedor do Produto.

. Para usufruir a presente garantia convencional, o Consumidor deve levar o produto defeituoso ao Vendedor e apresentar-lhe a prova de aquisição do produto, onde haja, de modo legível, o endereço do Vendedor, com a data da compra do produto, carimbo e assinatura do Vendedor, além da indicação do próprio produto ou, como alternativa, o recibo fiscal, não modificado, e que apresente de modo claro as mesmas informações mencionadas anteriormente.

A garantia convencional tem validade por doze (12) meses a partir da data de aquisição do produto. Durante este período, a empresa Foppa Pedretti S.p.A. conserta ou substitui o produto defeituoso, segundo sua discricção. A garantia convencional concedida ao comprador final do produto (consumidor) e não exclui e nem limita os direitos imperativos do próprio consumidor como previstos pela lei e ou direitos que o consumidor pode ter contra o Vendedor/ Revendedor do produto.

EXCLUSÕES DA GARANTIA CONVENCIONAL.

A garantia convencional exclui os danos decorrentes pelas seguintes causas: uso não em conformidade com as disposições contidas no folheto de instruções para o uso e montagem, quedas e impactos, exposição do produto à humidade ou condições térmicas, ambientes extremos ou mudanças repentinas destas condições, corrosão, oxidação, modificações ou consertos não autorizados do produto, consertos efetuados com o uso de peças de reposição não autorizadas, uso impróprio, manutenção não efetuada ou efetuada de modo incorreto, manutenção imprópria em relação ao que foi indicado no folheto de instruções para o uso e a montagem, montagem não correta, acidentes, ações de alimentos ou bebidas, ações de produtos químicos e causas de força maior.

De qualquer modo, a empresa Foppa Pedretti S.p.A. declina qualquer tipo de responsabilidade por danos causados às pessoas ou aos objetos, diferentes do produto, quando estes danos forem causados pela negligência das disposições/advertências contidas no manual, ou, como alternativa, no "Folheto de instruções para o uso e montagem" que acompanha todos os produtos destinados ao proprietário/utilizador (como exemplo meramente exemplificativo, no caso do produto "Caminha": "Supervisione a criança constantemente. Controle para que os lençóis e as cobertas não cubram a cabeça da criança...").

A empresa Foppa Pedretti S.p.A. exime-se também de todos os tipos de responsabilidade por danos às pessoas ou objetos quando a rutura de seus produtos for causada pelo deterioramento dos produtos sujeito aos desgastes. São considerados componentes do produto sujeitos a desgaste os componentes em material plástico.

COMPONENTI

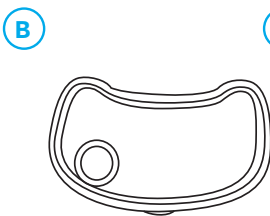
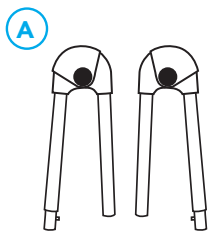

C

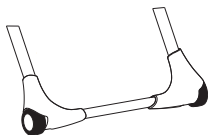
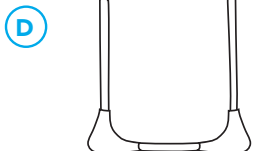
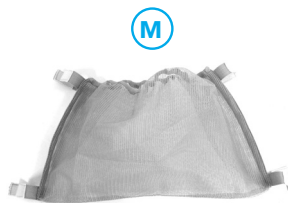

E

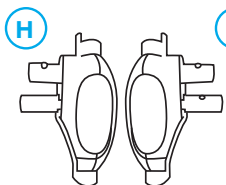
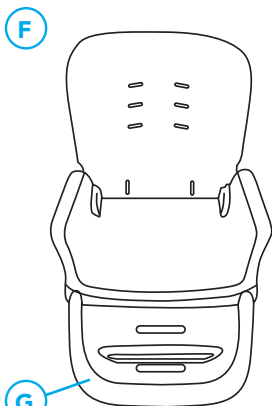
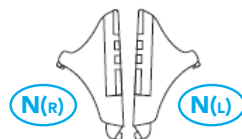

L

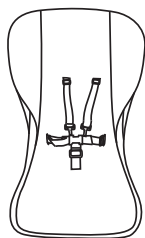

- A. Skeleti i këmbës (djathtas)
- B. Skeleti i këmbës (majtas)
- C. Tabakaja
- D. Këmbët e përparme
- E. Këmba e pasme
- F. Ulësja
- G. Mbështetësja e këmbëve
- H. Nyja e rregullimit të lartësisë së ulësës (djathtas)
- I. Nyja e rregullimit të lartësisë së ulësës (majtas)
- J. Jastëku i ulësës
- K. Koshi
- L. Mbështetësja e krahut R-L

MONTIMI "N"

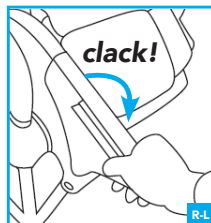
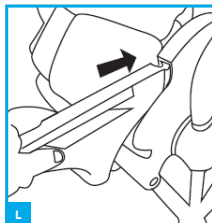
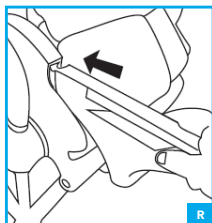
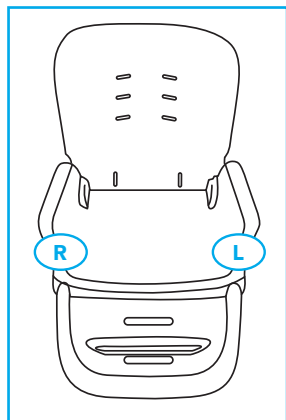

Siç tregohet në figurë.

MONTIMI



1

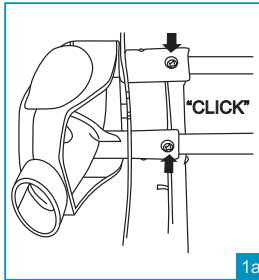

1a

MBËRTHENI TEK ULËSJA NYJËN E RREGULLIMIT TË LARTËSISË (1)

KUJDES: bashkuesit e nyjave të rregullimit majtas dhe djathtas kanë forma të ndryshme për të shmangur gabimet e mundshme gjatë montimit.

Fiksoni nyjën e majtë "L" për rregullimin e lartësisë tek ulësja, siç tregohet në figurën 1. Duke i mbajtur shtypur kunjat metalike në skajet e tubave në pjesën e poshtme të ulësës, futni nyjën (L-L).

Pjesët mbërthehen siç duhet vetëm kur kunjat metalike dalin nga vrimat e posaçme të pjesëve dhe dëgjohet një kërcitje "klik" pasi është bërë mbërthimi (fig. 1a).

Përsëriteni këtë veprim me nyjën e djathtë "R" të rregullimit të lartësisë së ulësës në anën e kundërt të ulësës (R-R).

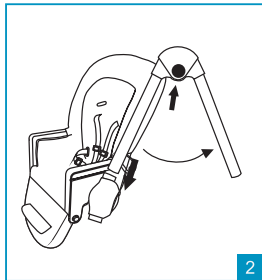

2

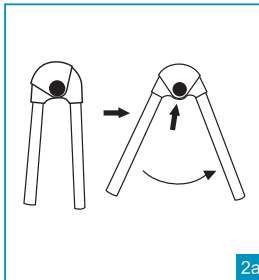

2a

MONTIMI I ULËSËS NË SKELETIN E KËMBËVE (2)

KUJDES: të dyja skeletet e këmbëve, djathtas dhe majtas, kanë forma të ndryshme për të shmangur gabimet e mundshme gjatë montimit.

Shtypni butonin e hapjes/mbylljes mbi skelet dhe hapini këmbët derisa të dëgjoni kërcitjen që tregon se janë bllokuar në pozicionin e hapur (Fig.2a).

Përsëriteni të njëjtin veprim me skeletin e dytë të këmbëve. Duke e lënë butonin e hapjes/mbylljes të dalë jashtë, futni këmbën e përparme të skeletit të majtë në nyjën e rregullimit të ulësës së majtë (L-L), siç tregohet në figurën 2.

Përsëriteni këtë veprim me skeletin e dytë të këmbëve (R-R). Pasi të përfundojë montimi, ngrijeni ulësen lart derisa të bllokohet në një nga 6 pozicionet e mundshme. Verifikoni që ulësja të jetë bllokuar në të njëjtin pozicion mbi secilin skelet të këmbëve.

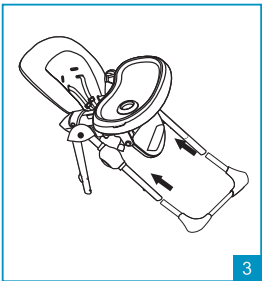

3

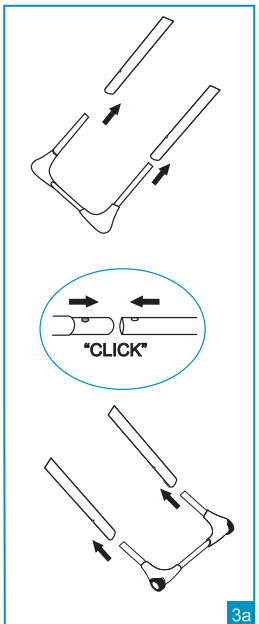

3a

MONTIMI I KËMBËVE TË PËRPARME DHE TË PASME (3)

KUJDES: bashkuesit e këmbëve të përparme dhe të pasme kanë forma të ndryshme për të shmangur gabimet e mundshme gjatë montimit.

• **Këmbët e përparme (pjesë pa rrota):** Duke i mbajtur shtypur kunjat metalike në skajet e tubave, futni pjesën "këmbët e përparme" në skeletin e këmbëve në anën e përparme (fig. 3). Pjesët mbërthehen siç duhet vetëm kur kunjat metalike dalin nga vrimat e posaçme të pjesëve dhe dëgjohet një kërcitje "klik" pasi është bërë mbërthimi (fig. 3a).

• **Këmbët e pasme (pjesë me rrota):** Duke i mbajtur shtypur kunjat metalike në skajet e tubave, futni pjesën "këmbët e pasme" në skeletin e këmbëve në anën e pasme.

Pjesët mbërthehen siç duhet vetëm kur kunjat metalike dalin nga vrimat e posaçme të pjesëve dhe dëgjohet një kërcitje "klik" pasi është bërë mbërthimi (fig. 3a).

MONTIMI

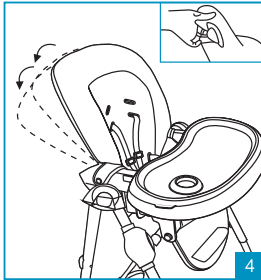

RREGULLIMI I PJERRËSISË SË MBËSHTETËSES (4)

Mbështetja e karriges së lartë mund të përkulet në 3 pozicione.

Për të rregulluar pjerrësinë e mbështetëses, shtypni butonin lart prapa, ngrijeni ose përkuleni mbështetësen deri në pozicionin e dëshiruar dhe lëshojni levën. Mbështetësja do të bllokohet në një nga tre pozicionet, në pjesën e pasme të mbështetëseve të krahëve dhe do të dëgjoni një kërcitje që tregon se është mbërthyer (Fig. 4).

Ky veprim mund të kryhet edhe me fëmijën e ulur në karrigen e lartë.

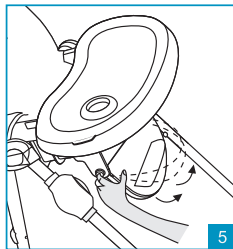

5

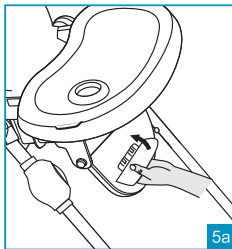

5a

RREGULLIMI I PEDANËS PËR MBËSHTETJEN E KËMBËVE (5)

Pedana mund të rregullohet në 2 pozicione.

Shtypni njëkohësisht dy butonat e rregullimit anësor dhe ngrijeni ose uleni pedanën për mbështetjen e këmbëve.

Lëshojni butonat dhe kontrolloni që pedana të jetë bllokuar siç duhet në pozicionin e dëshiruar.

RREGULLIMI I PEDANËS PËR MBËSHTETJEN E SHPUTAVE (5a)

Karrigia e lartë për fëmijë është e pajisur me një mbështetëse shputash të rregullueshme në 3 pozicione lartësie.

Nga pozicioni i përdorimit, rrotulloni mbështetësen e këmbëve lart për ta hequr atë nga sedilja (Fig. 5a). Hiqeni dhe rivendoseni atë në lartësinë e dëshiruar.

Rrotulloni mbështetësen e këmbëve poshtë për ta bllokuar në pozicionin e ri. Përpara përdorimit, kontrolloni nëse është bllokuar mirë.

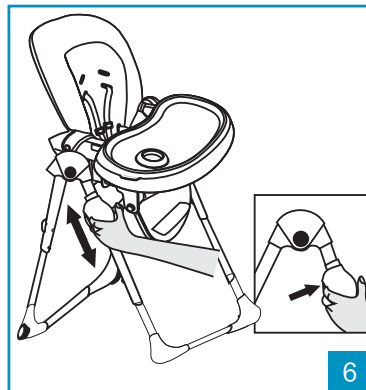

6

RREGULLIMI I LARTËSISË SË ULËSES SË KARRIGES SË LARTË PËR FËMIJË (6)

Karrigia e lartë për fëmijë është e rregullueshme në 6 pozicione lartësie.

- **Për ta ngritur ulësen:** mbajeni mbështetësen nga ana sipër dhe tërhiqeni lart deri në lartësinë e dëshiruar.

- **Për ta ulur ulësen:** shtypini njëkohësisht butonat në secilën një të rregullimit të lartësisë dhe uleni ulësen në pozicionin e dëshiruar. Lëshojni butonat. Sigurohuni që ulësja të jetë e bllokuar mirë në pozicionin e ri dhe që numri që tregon pozicionin e rregullimit të jetë i njëjtë në të dyja anët.

KUJDES: kryejeni rregullimin e ulëses pa e vendosur fëmijën në karrigen e lartë.

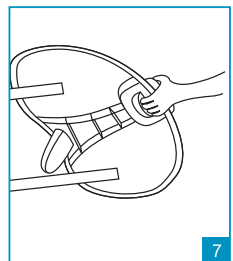

7

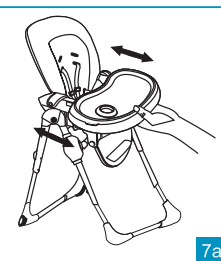

7a

MONTIMI I TABAKASË (7)

Mbajeni të shtypur levën në pjesën e poshtme të tabakasë (7) dhe pozicionojeni mbi ulëse, duke kontrolluar që mbështetëset e krahëve të jenë brenda udhëzuesve që ndodhen në pjesën e poshtme të tabakasë.

Lëshojni levën dhe shtypni tabakanë drejt pjesës së brendshme të karriges së lartë për fëmijë derisa të bllokohet në pozicionin e duhur. Kur të dëgjoni një kërcitje, është bllokuar mirë.

KUJDES: kontrolloni gjithmonë përpara përdorimit që tabakaja të jetë e fiksuar dhe e bllokuar mirë në mbështetëset e krahëve.

KUJDES: mos e lini kurrë tabakanë në një pozicion ku në mbështetësen e krahit të shihet simboli i rrezikut: pozicion JO i sigurt!

E RËNDËSISHME: përpara përdorimit, kontrolloni që tabaka të jetë e bllokuar mirë në pozicionin e zgjedhur, duke e tërhequr nga jashtë pa shtypur levën, tabakaja duhet të qëndrojë në pozicion.

MONTIMI

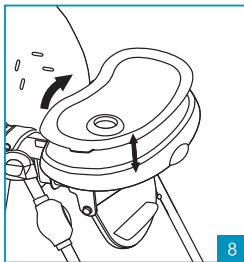

HIQENI TABAKANË E BRENDSHME (8)

Për të hequr tabakanë e brendshme (8) tërhiqni kapëset anash dhe ngrijeni lart. Tabakaja e brendshme mbërthehet në tabakanë kryesore me një mekanizëm shtytës. Për të mbërthyer tabakanë e brendshme, vendoseni mbi tabakanë kryesore dhe shtypeni në drejtimin poshtë, kapëset mbërthyesë do ta bllokojnë tabakanë e brendshme brenda tabakasë kryesore.

KUJDES: përpara çdo përdorimi, sigurohuni gjithmonë që tabakaja e brendshme të jetë mbërthyer siç duhet në tabakanë kryesore.

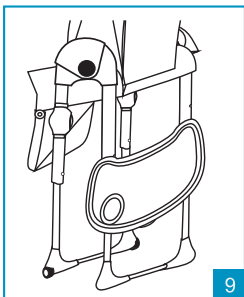

RUAJENI MËNJANË TABAKANË (9)

Kur nuk përdoret, tabakaja mund të mbërthehet në pjesën e pasme të strukturës me anë të dy grepave të posaçëm (Fig.9).

Hiqeni tabakanë nga ulësja dhe vendoseni siç tregohet në figurë. Drejtojini dhe futini kunjat mbërthyes të skeletit të këmbëve në udhëzuesit e mbërthimit të vendosur në pjesën e poshtme të vetë tabakasë.

Shtypeni në drejtimin poshtë për ta mbërthyer tabakanë në skelet.

Për ta hequr tabakanë nga skeleti, ngrijeni lart.

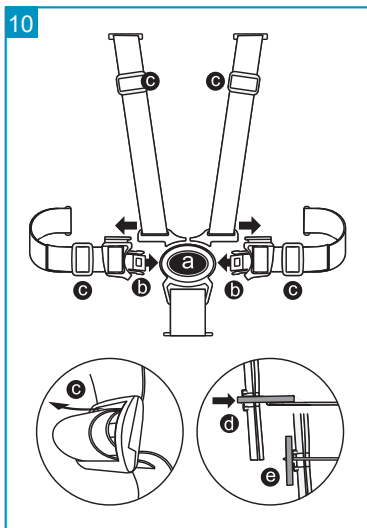

RRIPAT E SIGURIMIT (10)

KUJDES: përdorimi i rripave të sigurimit me rrip ndarës mes këmbëve është i domosdoshëm për të garantuar sigurinë e fëmijës.

KUJDES: Vetëm tabakaja e mbërthyer mbi ulësen nuk garanton mbajtjen e sigurt të fëmijës. Përdorni gjithmonë RRIPAT e sigurimit!

Karrigia e lartë për fëmijë është e pajisur me rripa sigurimi me 5 pika.

• **Zbërtheni tokëzën:** Shtypni butonin (a) dhe nxirrni pjesët (b)

• **Mbërtheni tokëzën:** Vendosni pjesët (b) në tokëzën (a), kur të dëgjohet një kërcitje, janë mbërthyer siç duhet.

Rregullojeni rripin sipas gjatësisë së fëmijës, duke përdorur rregulluesit (c).

Rregullojeni pozicionin e rripave të shpatullave dhe të rripave të gjoksit, sipas gjatësisë së fëmijës. Rripat e shpatullave duhet të rregullohen në vrimat pranë shpatullave të fëmijës.

• **Për të rregulluar rripat e shpatullave ose për të hequr rripin e sigurimit,** rrotulloni unazën plastike bllokuese të rripit të sigurimit të "shpatullave" dhe të "barkut" në anën e pasme të mbështetëses (d) dhe hiqeni rripin duke e tërhequr nga brenda ulëses, përmes vrimave të kornizës së ulëses dhe jashtëkut.

• **Për të rimontuar rripat e shpatullave,** kaloni unazën plastike të fiksuar në fund të rripit të shpatullave përmes vrimave në pëlhurë dhe vrimave përkatëse të kornizës. Rrotullojeni unazën në pozicionin vertikal, në anën e jashtme të mbështetëses (e). Sigurohuni që të jetë montuar dhe bllokuar mirë. Duke i tërhequr rripat e shpatullave nga ana e brendshme e ulëses, rripat nuk duhet të shkëputen.

Gjithmonë sigurohuni që rripat e shpatullave të jenë të pozicionuara në vrimat e mbështetëses që janë të vendosura në të njëjtën lartësi.

E RËNDËSISHME: Rripi duhet të përdoret vetëm me të gjitha pjesët e mbërthyer.

E RËNDËSISHME: Rregullojeni siç duhet rripin gjatë çdo përdorimi.

MONTIMI

11 RIMBYLLENI KARRIGEN E LARTË PËR FËMIJË (11)

MBYLLJA

KUJDES: kryejini këto veprime duke u siguruar që fëmija dhe çdo fëmijë tjetër të jenë në një distancë të sigurt. Sigurohuni që gjatë këtyre fazave pjesët lëvizëse të karriges së lartë të mos jenë në kontakt me trupin e fëmijës.

KUJDES: nëse është në përdorim, hiqeni tabakanë përpara se të filloni veprimet e mbylljes duke e mbërthyer në pjesën e pasme të strukturës me anë të dy grepave të posaçëm. Shihni hapin 9.

Rregullojeni mbështetësen në pozicionin vertikal dhe pedanën për mbështetjen e këmbëve në pozicionin vertikal.

Për të mos zënë shumë vend, rekomandojmë ta rregulloni ulësen në pozicionin më të ulët, shihni hapin 6.

Shtypni butonat e vendosur në qendër të nyjave mbi skeletin e këmbëve dhe, në të njëjtën kohë, me këmbën tuaj, afrojini këmbët e karriges së lartë për fëmijë (Fig. 11), derisa të dëgjohet një kërcitje që tregon se është bllokuar në pozicionin e mbylljes.

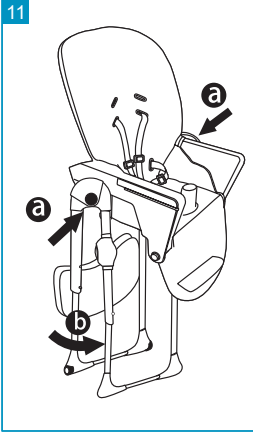

12 HIQENI JASTËKUN PËR TA LARË (12)

Rrotullojeni unazën plastike bllokuese të rripit të sigurimit të "shpatullave" dhe të "barkut" në anën e pasme të mbështetëses (a) dhe hiqeni rripin duke e tërhequr, nga pjesa e brendshme e ulëses, përmes vrimave në kornizën e ulëses dhe të jastëkut.

Rrotullojeni unazën plastike për bllokimin e rripit ndarës mes këmbëve në pjesën e poshtme të ulëses dhe hiqeni rripin duke e tërhequr, nga ana e brendshme e ulëses, përmes vrimave në kornizën e ulëses dhe të jastëkut.

Zbërthejeni sustën automatike që mbërthen pëlhurën anash mbështetëses së krahut (b)

Hiqeni mbulesën nga ulësja.

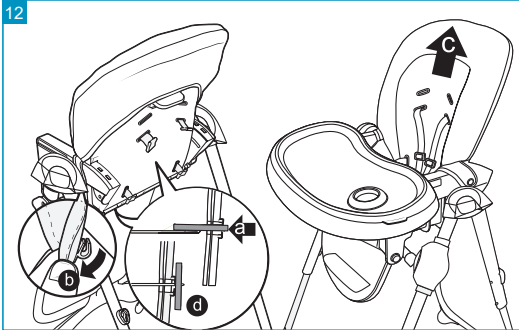

MONTIMI I JASTËKUT

Vendoseni jastëkun mbi ulëse.

Kalojeni unazën plastike të fiksuar në fund të rripit të shpatullave përmes vrimave në pëlhurë dhe vrimave përkatëse në kornizë.

Rrotullojeni unazën në pozicionin vertikal, në anën e jashtme të mbështetëses. Kontrolloni nëse është bllokuar mirë.

Kalojeni unazën plastike të fiksuar në fund të rripit të barkut, përmes vrimave në pëlhurë dhe vrimave përkatëse në kornizë.

Rrotullojeni unazën në pozicionin vertikal, në anën e jashtme të mbështetëses (d). Kontrolloni nëse është bllokuar mirë

Kalojeni unazën plastike të fiksuar në fund të rripit ndarës të këmbëve, përmes vrimës në pëlhurë dhe vrimave përkatëse në kornizë.

Rrotullojeni unazën në pozicionin horizontal, në pjesën e poshtme të ulëses. Kontrolloni nëse është bllokuar mirë.



MONTIMI I KOSHIT

Fiksojeni koshin duke përdorur shiritat me grifsha, siç tregohet në figurë.



E RËNDËSISHME! LEXOJENI ME KUJDES DHE RUAJENI PËR T'IU REFERUAR NË TË ARDHMEN.

RESPEKTOJINI ME RIGORIZITET PËRDORIMET E MËPOSHTME TË PARASHIKUARA PËR PRODUKTIN.

KUJDES

- Asnjëherë mos e lini fëmijën pa mbikëqyrje.
 - Përdorni gjithmonë sistemin kufizues.
 - Rrezik rënieje: mos e lini fëmijën të ngjitet mbi produkt.
 - Mos e përdorni produktin nëse të gjitha pjesët nuk janë mbërthyer dhe rregulluar siç duhet.
 - Kini kujdes nga rreziku që mund të krijohet nga flakët e hapura dhe burimet e tjera të nxehtësisë së madhe pranë produktit.
 - Kini kujdes nga rreziku që produkti mund të përmbysset nëse fëmija i shtyn këmbët kundër tryezës ose ndonjë strukture tjetër.
- Mos e përdorni produktin derisa fëmija të jetë në gjendje të rrijë ulur vetë.
 - Mos e përdorni këtë produkt nëse ndonjë pjesë është thyer, grisur ose mungon.
 - Mos përdorni aksesore ose pjesë këmbimi që nuk janë të miratuara nga Prodhuesi.
 - Produkti është për fëmijët që janë në gjendje të rrinë ulur vetë dhe deri në moshën 3 vjeç ose në peshën 15 kg.
 - Përdorimi i rripit të sigurimit me rripin në mes të këmbëve të fiksuar siç duhet në ulëse, i barrierës kufizuese dhe i jastëkut është thelbësor për të garantuar sigurinë e fëmijës. Përdorni gjithmonë rripat e sigurimit.
 - Montimi duhet të kryhet vetëm nga një i rritur.
 - Sigurohuni që të jetë montuar saktë përpara se ta përdorni.
 - Karrigia e lartë për fëmijë nuk duhet të përdoret nëse një nga elementët nuk është montuar ose mbërthyer në mënyrën e duhur.
 - Përdorni gjithmonë rripat e sigurimit për të shmangur plagosjen e rëndë të fëmijës nga rënia ose rrëshqitja nga produkti.
 - Kontrolloni rregullisht që rripat të jenë mbërthyer siç duhet dhe të mos jenë të dëmtuar ose të ngrënë.
 - Sigurohuni që fëmija t'i ketë gjithmonë rripat të fiksuar mirë dhe të rregulluar në gjatësinë e duhur.
 - E RËNDËSISHME: Rripi "parzmorë" duhet të përdoret vetëm me të gjitha pjesët e mbërthyer.
 - Vetëm tabakaja e mbërthyer mbi ulësen nuk garanton mbajtjen e sigurt të fëmijës. Përdorni gjithmonë RRPAT e sigurimit!
 - ASNJËHERË mos e ngrini karrigen e lartë për fëmijë ose mos rregulloni lartësinë e ulëses me fëmijën në të.
 - Mos e vendosni karrigen e lartë për fëmijë pranë dritareve ose mureve ku fëmija mund të përdorë litarë, perde ose gjëra të tjera për t'u ngjitur dhe të cilat mund të shkaktojnë mbytjen e tij.
 - Zjarrri ose burimet e tjera të nxehtësisë së fortë në afërsi, si p.sh. sobat elektrike ose me gaz, mund të përbëjnë rrezik.
 - Mos e vendosni produktin pranë shkallëve.
 - Mos e vendosni në një sipërfaqe të ngritur, për shembull: në një tavolinë, sipërfaqe pune.
 - Përdorni produktin vetëm në sipërfaqe të sheshta.
 - Mos e përdorni si karrige të lartë për fëmijë në mjetet e transportit.
 - Mos e lëvizni ose transportoni produktin me fëmijën brenda.
 - Kur e hapni dhe e mbyllni produktin, sigurohuni që fëmija të jetë në një distancë të sigurt.
 - Kur kryeni veprimet e rregullimit (pjerrësia e mbështetëses, pozicionimi i tabakasë) sigurohuni që pjesët lëvizëse të karriges së lartë për fëmijë të mos jenë në kontakt me trupin e fëmijës.
 - Mos e lejoni fëmijën të ngjitet në karrigen e lartë pa ndihmë, të luajë me karrigen e lartë ose të varet prej saj. Ky produkt nuk është një lodër.

PARALAJMËRIME

- Ky produkt është menduar për t'u përdorur vetëm nga një fëmijë.
- Kontrolloni periodikisht nëse të gjitha pjesët bllokohen në mënyrë të përsosur.
- Hiqeni dhe hidheni paketimin në mënyrë të sigurt. Qeset mund të jenë të rrezikshme, rrezik mbytjeje, nëse ngacmohen nga fëmijët.
- Sigurohuni që të gjithë përdoruesit të kenë njohuri për funksionimin e duhur të produktit.
- Asnjëherë mos e përdorni karrigen e lartë për fëmijë pa mbulesë.
- Mos përdorni në produkt aksesore, pjesë këmbimi ose komponentë që nuk janë ofruar nga prodhuesi.
- Mos bëni asnjë modifikim: çdo ndryshim mund të rrezikojë sigurinë.

MIRËMBAJTJA DHE PASTRIMI

- Sigurohuni që të gjitha pajisjet bllokuese të funksionojnë siç duhet dhe kontrolloni rregullisht që pajisjet e sigurisë të jenë të mbërthyer dhe të bllokuara siç duhet.
- Kontrolloni rregullisht të gjitha pjesët që mund të konsumohen ose të grisen.
- Mos përdorni spraj lubrifikues, mos përdorni substanca agresive.
- Për të pastruar karrigen e lartë për fëmijë, përdorni një sfungjer, ujë të ngrohtë dhe sapun ose një detergjent neutral dhe më pas thajeni mirë.
- Njollat e forta mund të hiqen me një detergjent neutral.
- Asnjëherë mos përdorni lëndë gërryese me bazë amoniaku, zbardhues ose detergjentë me bazë alkooli.

GARANCIA KONVENCIONALE

Përmbajtja e treguar më poshtë hyn në fuqi nga data 01.01.2005 dhe zëvendëson në çdo kapacitet dhe plotësisht çdo mesazh të mëparshëm që i referohet garancisë së dhënë nga Foppa Pedretti S.p.A.
GARANCI KONVENCIONALE

Foppa Pedretti S.p.A. me seli në Grumello del Monte (Itali) Via Volta 11, garanton drejtpërdrejt Konsumatorin se ky Produkt, krejt i ri, nuk ka defekte në materiale, dizajn dhe prodhim dhe është në përputhje me karakteristikat e deklaruar nga i njëjti.

Kjo garanci konvencionale është e vlefshme në të gjitha Shtetet Anëtare të Bashkimit Evropian dhe nuk përjashton ose kufizon të drejtat e Konsumatorit në përputhje me dispozitat detyruese të ligjit kundër Shitësit të Produktit.

Për të përfituar nga kjo garanci konvencionale, **Konsumatori duhet t'i kthejë Shitësit Produktin me defekt**, duke paraqitur dëshminë e blerjes së Produktit që tregon adresën e shitësit në mënyrë të lexueshme, datën e blerjes së produktit me vulën dhe nënshkrimin e shitësit dhe treguesin. të vetë Produktit ose, përndryshe, fatura, e pandryshuar, e cila tregon qartë të njëjtin informacion.

Garancia konvencionale e Prodhuesit është e vlefshme për Dymbëdhjetë (12) muaj nga data e blerjes së Produktit. Në këtë periudhë **Foppa Pedretti S.p.A.** do të riparojë ose zëvendësojë, sipas dëshirës së tij, Produktin me defekt. Garancia konvencionale i jepet blerësit përfundimtar të produktit (Konsumatorit) dhe nuk përjashton ose kufizon të drejtat e detyrueshme të njëjtit Konsumator, siç parashikohet me ligj dhe/ose të drejtat që Konsumatori mund të pretendojë kundër Shitësit/Rishitësit të produktit.

PËRJASHTIMET E GARANCISË KONVENCIONALE.

Garancia konvencionale përjashtohet për dëmet e shkaktuara në Produkt nga shkaqet e mëposhtme: përdorim që nuk përputhet me dispozitat e përmbajtura në udhëzimet e përdorimit dhe montimit, goditjet dhe rrëzimet, ekspozimi i produktit ndaj lagështirës ose kushteve ekstreme termike, mjedisore apo ndryshime të papritura në kushte gjërryerje, oksidim, modifikime ose riparime të paautorizuara të produktit, riparime me përdorimin e pjesëve të këmbimit të paautorizuara, përdorim jo të duhur, keqtrajtim ose mungesë mirëmbajtjeje, mirëmbajtje jo e duhur në lidhje me atë që tregohet në fletën e udhëzimeve për përdorim dhe montim, montim i gabuar, aksidente, dëme që rrjedhin nga ushqimi ose pijet, veprime kimike, forca madhore.

Sidoqoftë, Foppa Pedretti S.p.A. Refuzon çdo përgjegjësi për dëmtime personash ose sendesh, përveç Produktit, kur dëme të tilla vijnë si rrjedhojë e neglizhencës së dispozitave / rekomandimeve / paralajmërimeve të përfshira në manual ose, në mënyrë alternative, në "Fletën e udhëzimeve të përdorimit dhe montimit" që shoqëron çdo produkt të synuar për pronarin/përdoruesin.

(si një shembull i thjeshtë, në rastin e produktit Krevat Fëmijësh: "Mbikëqyrni vazhdimisht fëmijën. Kontrolloni që çarçafët dhe batanijet të mos e mbulojnë kokën e fëmijës...").

Foppa Pedretti S.p.A. Gjithashtu refuzon çdo përgjegjësi për dëmtime njerëzish ose sendesh kur thyerja e produkteve të saj është shkaktuar nga përkeqësimi i përbërësve të Produktit që janë subjekt konsumimi. Të gjitha pjesët e përbëra nga material plastik konsiderohen përbërës të produktit që i nënshtrohen konsumit.

المكونات

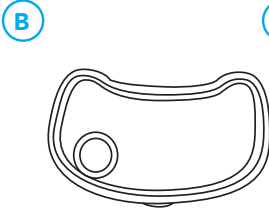
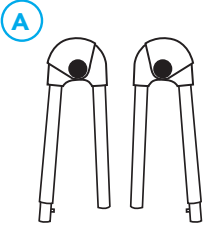

C



M

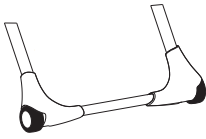
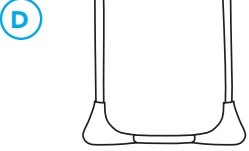

E

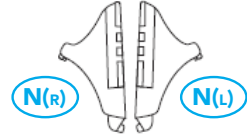

N(R)

N(L)

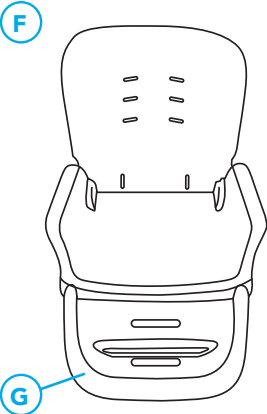

G

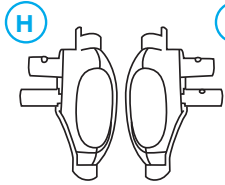

H

I

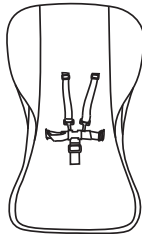

L

A إطار رجل السند والارتكاز (الأيمن)

B إطار رجل السند والارتكاز (الأيسر)

C صينية

D رجل سند وارتكاز أمامية

E رجل سند وارتكاز خلفية

F مكان للجلوس

G مسند للقدمين

H محور ضبط ارتفاع مكان الجلوس (الأيمن)

I محور ضبط ارتفاع مكان الجلوس (الأيسر)

L بطانة تنجيد مكان الجلوس

M سلة

R-L مساند للذراعين

تركيب المكون "N"

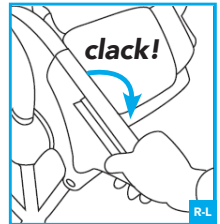
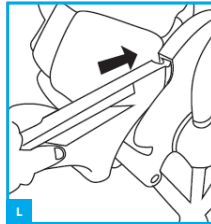
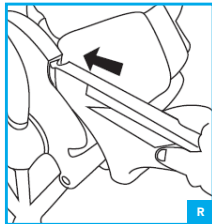
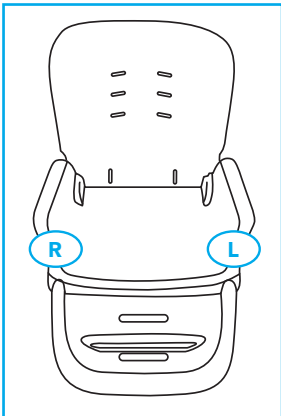

بنفس الطريقة الموضحة في الشكل.

التركيب



1

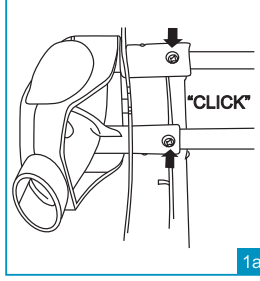

1a

قم تعسيقًا بتثبيت محور ضبط الارتفاع (1) في مكان الجلوس
انتبه: وصلات محوري الضبط، الأيسر والأيمن، لها شكل تكويني مختلف لتجنب حدوث أي خطأ في التركيب.
 قم بتثبيت محور الضبط الأيسر "L" لضبط ارتفاع مكان الجلوس، كما هو موضح في الشكل 1. مع الضغط والاستمرار في الضغط على محاور التوصيل المعدنية الموجودة في أطراف الأناييب في الجزء السفلي من مكان الجلوس، أخرج محور الضبط (L-L).
 تصبح الأجزاء موصولة بالشكل الصحيح فقط عندما تكون محاور التوصيل المعدنية خارجة من الفتحات المعدة خصيصًا لذلك والموجودة على المكونات، وعند سماع صوت نقرة إتمام التركيب والتثبيت (الشكل 1a).
 كرر هذه العملية باستخدام محور ضبط الارتفاع لمكان الجلوس الأيمن "R" على الجانب المقابل لمكان الجلوس (R-R).

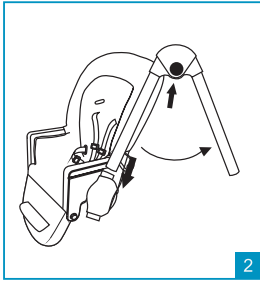

2

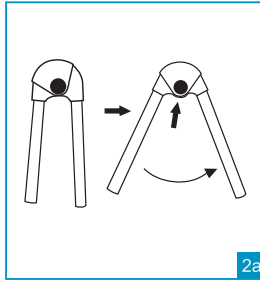

2a

تركيب مكان الجلوس في إطار أرجل السند والارتكاز (2)
انتبه: إطار أرجل السند والارتكاز، الأيسر والأيمن، لهما شكلان تكوينيان مختلفان لتجنب حدوث أي خطأ في التركيب.
 اضغط على زر الفتح/العلق على الإطار ثم قم بتوسيع أرجل السند والارتكاز حتى تسمع صوت نقرة إتمام التركيب والتثبيت في وضعية الفتح (الشكل 2a).
 كرر نفس هذه العملية مع الإطار الثاني لأرجل السند والارتكاز.
 مع ترك زر الفتح/العلق متجهًا نحو الخارج، أدخل رجل السند والارتكاز الأمامية للإطار باستخدام محور ضبط مكان الجلوس الأيسر (L-L)، كما هو موضح بالشكل 2.
 كرر هذه العملية مع الإطار الثاني لأرجل السند والارتكاز (R-R).
 عند اكتمال عملية التركيب، ارفع مكان الجلوس نحو الأعلى حتى يتم تثبيته في إحدى الوضعية 6 المتاحة. تحقق من أن مكان الجلوس مثبت في نفس الوضعية على كل إطار من أطوار أرجل السند والارتكاز.

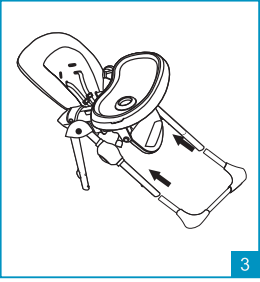

3

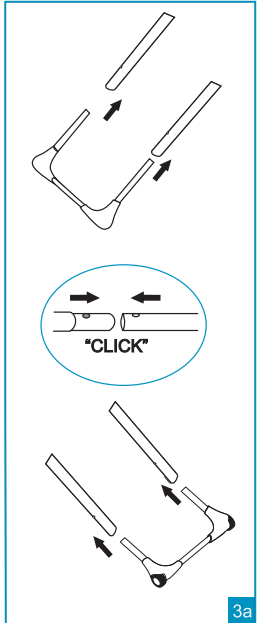

3a

تركيب أرجل السند والارتكاز الأمامية والخلفية (3)
انتبه: وصلات أرجل السند والارتكاز الأمامية والخلفية لها شكل تكويني مختلف لتجنب حدوث أي خطأ في التركيب.
• أرجل السند والارتكاز الأمامية (مكون بدون عجلات): مع الضغط والاستمرار في الضغط على محاور التثبيت المعدنية الموجودة على أطراف الأناييب، أدخل مكون "أرجل السند والارتكاز الأمامية" في إطار أرجل السند والارتكاز على الجانب الأمامي (الشكل 3).
 تصبح الأجزاء موصولة بالشكل الصحيح فقط عندما تكون محاور التوصيل المعدنية خارجة من الفتحات المعدة خصيصًا لذلك والموجودة على المكونات، وعند سماع صوت نقرة إتمام التركيب والتثبيت (الشكل 3a).
• أرجل السند والارتكاز الخلفية (مكون بعجلات): مع الضغط والاستمرار في الضغط على محاور التثبيت المعدنية الموجودة على أطراف الأناييب، أدخل مكون "أرجل السند والارتكاز الخلفية" في إطار أرجل السند والارتكاز على الجانب الخلفي.
 تصبح الأجزاء موصولة بالشكل الصحيح فقط عندما تكون محاور التوصيل المعدنية خارجة من الفتحات المعدة خصيصًا لذلك والموجودة على المكونات، وعند سماع صوت نقرة إتمام التركيب والتثبيت (الشكل 3a).

التركيب

ضبط مستوى ميل مسند الظهر (4)

يمكن إمالة مسند ظهر كرسي الأطفال المرتفع وضبطه في 3 وضعيات. لضبط مستوى ميل مسند الظهر، اضغط على الزر الموجود في الجزء العلوي من الخلف، ثم ارفع أو قم بإمالة مسند الظهر حتى الوضعية المرغوب فيها ثم حرر الذراع. يتم ضبط مسند الظهر في إحدى الوضعيات الثلاثة، في الجزء الخلفي من مسند الذراعين، وسيسمع صوت نفرة إتمام التركيب والتثبيت (الشكل 4). يمكن إجراء هذه العملية أيضًا عندما يكون الطفل موجودًا في كرسي الأطفال المرتفع.

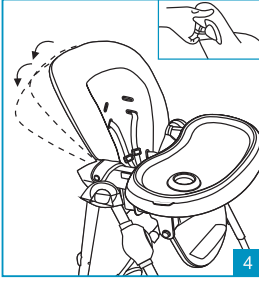

4

ضبط مسند الساقين (5)

يمكن ضبط مسند الساقين في وضعيتين. اضغط في وقت واحد على زري الضغط الانضغاطيين الجانبين ثم ارفع أو أخفض مسند الساقين. حرر الزرين الانضغاطيين وتحقق من تثبيت مسند الساقين بالشكل الصحيح في الوضعية المرغوب فيها.

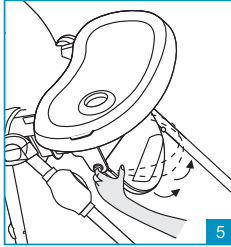

5

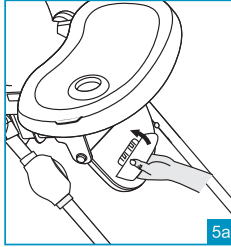

5a

ضبط مسند القدمين (5a)

كرسي الأطفال المرتفع مزود بمسند للقدمين قابل للضبط في 3 وضعيات من حيث الارتفاع.

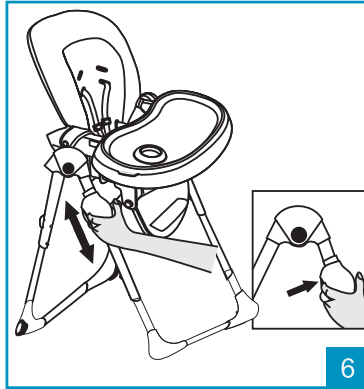

6

ضبط ارتفاع مكان الجلوس في كرسي الأطفال المرتفع (6)

يمكن ضبط كرسي الأطفال في 6 وضعيات من حيث الارتفاع.

- لرفع مكان الجلوس: أمسك مسند الظهر من الجزء العلوي فيه ثم قم بشده نحو الأعلى حتى يتم ضبط مستوى الارتفاع المرغوب فيه.
- لخفض موضع الجلوس: اضغط في نفس الوقت على الأزرار الانضغاطية على كل محور من محاور ضبط الارتفاع وأخفض مكان الجلوس في الوضعية المرغوب فيها. حرر الأزرار الانضغاطية.
- تحقق من حجز وتثبيت مكان الجلوس في الوضعية الصحيحة الجديدة ومن أن الرقم الذي يشير إلى وضعية الضبط هو نفسه على كلا الجانبين.
- انتبه: قم بإجراء عملية ضبط مكان الجلوس، دون أن يكون الطفل موجودًا في كرسي الأطفال المرتفع.

تركيب الصينية (7)

استمر في الضغط على الذراع، على الجانب الخلفي من الصينية (7)، ثم ضعها في مكان الجلوس، مع التحقق من أن مسند الذراعين موضوع داخل مسارات الحمل والتوجيه الموجودة في الجزء الخلفي من الصينية نفسها. حرر الذراع ثم ادفع الصينية نحو الداخل في كرسي الأطفال المرتفع حتى يتم التثبيت في الوضعية الصحيحة. سيصدر صوت نفرة تركيب تشير إلى إتمام عملية التعشيق بالشكل الصحيح. انتبه: تحقق دائمًا وقبل كل استخدام من أن الصينية مثبتة ومحجوزة بالشكل الصحيح على مسند الذراعين. انتبه: لا تترك الصينية مطلقًا في أي وضعية يكون فيها رمز الخطر التالي ظاهرًا ومرئيًا، وضعية التثبيت غير آمنة! هام: تحقق قبل الاستخدام من أن الصينية مثبتة بالشكل الصحيح في مكانها المحدد لها، وذلك عبر شدها نحو الخارج دون الضغط على الذراع فيجب أن تظل الصينية ثابتة في مكانها.

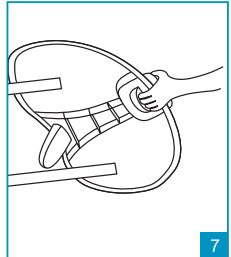

7

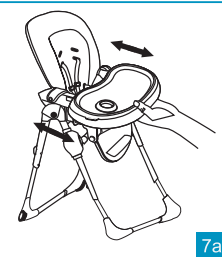

7a

التركيب

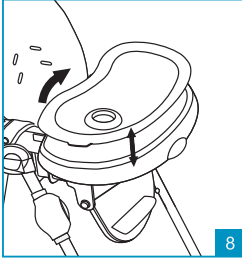

إزالة الصينية الداخلية (8)

لإزالة الصينية الداخلية (8)، قم بشد المشابك الموجودة على الجانبين ثم ارفع الصينية. الصينية الداخلية مثبتة بالصينية الرئيسية من خلال آلية تعمل بالضغط. لتثبيت الصينية الداخلية، ضعها فوق الصينية الرئيسية ثم اضغط نحو الأسفل، وستقوم مشابك التثبيت بحجز وتثبيت الصينية الداخلية في الصينية الرئيسية.

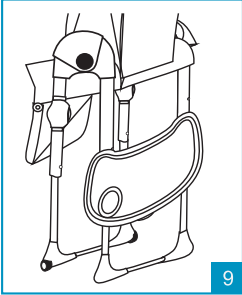

إعادة وضغ الصينية (9)

عند عدم استخدام الصينية فإنه يمكن وضعها على الجزء الخلفي من هيكل الكريسي من خلال خطا في التعليق المخصص لذلك (الشكل 9).
قم بإزالة الصينية من مكان الجلوس ثم ضعها في المكان الموضح في الشكل. اضبط محاذاة محاور التوصيل التعشيق على إطار أرجل السند والارتكاز في مسارات حمل وتحريك خطاف التعشيق الموجودة على الإطار الخلفي للصينية نفسها.
اضغط نحو الأسفل لتعشيق الصينية بالإطار.
لإزالة الصينية من الإطار، ارفعها نحو الأعلى.

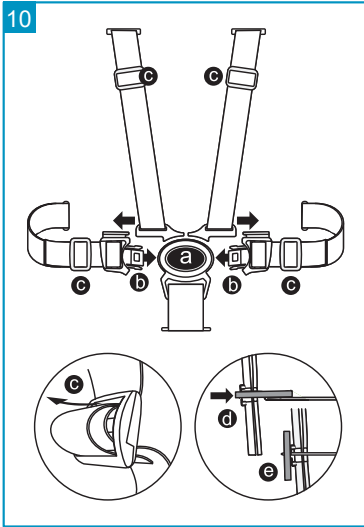

أحزمة الأمان (10)

انتبه: ضروري جداً استخدام حزامي الأمان مع حزام فاصل السائقين لضمان أمن وسلامة طفلك.
انتبه: إن مجرد تثبيت الصينية بمكان الجلوس لا يضمن وحده احتواء الطفل في الكريسي بشكل آمن تماماً. استخدم أحزمة الأمان دائماً!
كريسي الأطفال المرتفع مزود بأحزمة أمان بها 5 نقاط.
• قم بفك تعشيق إبزيم شد وتثبيت الحزام: اضغط على الزر الانضغاطي (a) ثم أخرج المكونات (b)
• قم بتعشيق إبزيم شد وتثبيت الحزام: أدخل المكونات (b) في إبزيم شد وتثبيت الحزام (a)، وستسمع صوت نقرة تركيب للإشارة إلى إتمام عملية التعشيق بالشكل الصحيح.
اضبط الحزام وفقاً لحجم جسم الطفل مستخدماً منظمات الضبط (c).
اضبط وضعية أحزمة الحملات الطويلة، وأحزمة الصدر وفقاً لطول الطفل. يجب ضبط أحزمة الحملات الطويلة في فتحة التثبيت بالقرب من كتفي الطفل.

• لضبط أحزمة الحملات الطويلة أو لإزالة حزام الأمان، قم بلف حلقة الحجز والتثبيت البلاستيكية لحزام الأمان "أحزمة الحملات الطويلة" وأحزمة الخصر" على الجزء الخلفي من مسند الظهر (d)، ثم أخرج الحزام عبر شدة من الجانب الداخلي لمكان الجلوس، من خلال فتحات التثبيت لهيكل مكان الجلوس وبطانة التنجيد.

• إعادة تركيب أحزمة الحملات الطويلة، أدخل الحلقة البلاستيكية المثبتة في طرف الحزام الحملات عبر فتحات التثبيت الموجودة على القماش وفتحات التثبيت المقابلة للهيكل. قم بلف الحلقة في وضعية رأسية، على الجانب الخارجي من مسند الظهر (e). تحقق من إتمام عملية التركيب والتثبيت بالشكل الصحيح. عند شد أحزمة الحملات الطويلة من الجانب الداخلي لمكان الجلوس، يجب ألا تخرج هذه الأحزمة من مكانها.

تحقق دائماً من أن أحزمة الحملات الطويلة مضبوطة وضعية بالشكل الصحيح في فتحات تثبيت مسند الظهر الموجودة على نفس مستوى الارتفاع.

هام: يجب دائماً وقط استخدام الحزام وجميع مكونات وأجزاء الكريسي وهي مثبتة في أماكنها الصحيحة.

هام: اضبط الحزام بالشكل الصحيح عند كل استخدام.

انتبه: تحقق دائماً من أن الصينية الداخلية مثبتة تعشيقاً بالصينية الرئيسية، وذلك قبل كل استخدام.

إعادة غلق كرسي الأطفال المرتفع (11)

الغلق

انتبه: قم بإجراء هذه العملية مع إبقاء طفلك والأطفال الآخرين على مسافة آمنة بعيدًا عن كرسي الأطفال المرتفع. تحقق أثناء هذه العملية من أنه لا يوجد أي جزء أو مكون متحرك في كرسي الأطفال يلمس أي جزء من جسم الطفل.

انتبه: لو كان الكرسي قيد الاستخدام، فقم بإزالة الصينية منه قبل البدء في غلقه مع تثبيت هذه الصينية في الجزء الخلفي من هيكل الكرسي من خلال خطافي التثبيت المعدنين خصيصًا لذلك. انظر الخطوة 9.

اضبط مسند الظهر في وضعية رأسية ومسند القدمين في وضعية رأسية.

لتقليل الحيز المكاني للكرسي، فإننا ننصح بضغط مكان الجلوس في وضعية الأكثر انخفاضًا. انظر الخطوة 6.

اضغط على الأزرار الموجودة في منتصف محاور الاقتران على إطار أرجل السند والارتكاز وفي نفس الوقت، وبمساعدة قدم السند، قم بتقريب أرجل سند وارتكاز كرسي الأطفال المرتفع (الشكل 11) حتى تسمع صوت نقرة تشير إلى حيز الكرسي في الوضعية الصحيحة.

11

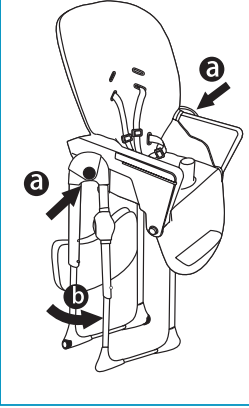

إزالة بطانة التنجيد لغسائها (12)

قم بلف حلقة الحجز والتثبيت البلاستيكية لحزام الأمان "أحزمة الحملات الطولية" و"أحزمة الخصر" على الجزء الخلفي من مسند الظهر (a)، ثم أخرج الحزام عبر شدة من الجانب الداخلي لمكان الجلوس، من خلال فتحات التثبيت لهيكل مكان الجلوس وبطانة التنجيد.

قم بلف حلقة الحجز والتثبيت البلاستيكية لحزام فاصل الساقين على الجانب الخلفي من مكان الجلوس، ثم أخرج الحزام عبر شدة من الجانب الداخلي لمكان الجلوس، من خلال فتحات التثبيت لهيكل مكان الجلوس وبطانة التنجيد.

قم بفك الزر الأوتوماتيكي الذي يثبت القماش جانبيًا بمسند الذراعين (b) قم بإزالة الكسوة من مكان الجلوس.

12

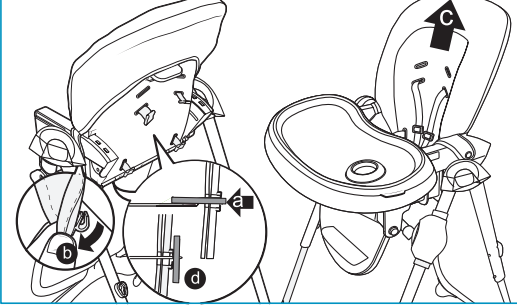

تركيب بطانة التنجيد

ضع بطانة التنجيد على مكان الجلوس.

أدخل الحلقة البلاستيكية المثبتة في طرف الحزام الحملات على فتحات التثبيت الموجودة على القماش وفتحات التثبيت المقابلة لهيكل.

قم بلف الحلقة في وضعية رأسية، على الجانب الخارجي من مسند الظهر. تحقق من إتمام عملية الحجز والتثبيت بالشكل الصحيح.

أدخل الحلقة البلاستيكية المثبتة في طرف حزام الخصر عبر فتحات التثبيت الموجودة على القماش وفتحات التثبيت المقابلة لهيكل.

قم بلف الحلقة في وضعية رأسية، على الجانب الخارجي من مسند الظهر (d). تحقق من إتمام عملية الحجز والتثبيت بالشكل الصحيح.

أدخل الحلقة البلاستيكية المثبتة في طرف حزام فاصل الساقين عبر فتحة التثبيت الموجودة على القماش وفتحة التثبيت المقابلة لهيكل.

قم بلف الحلقة في وضعية أفقية، على الجانب السفلي من مكان الجلوس. تحقق من إتمام عملية الحجز والتثبيت بالشكل الصحيح.

تركيب السلة

ثبت السلة باستخدام شرائط أحزمة الفيلكرو، كما هو موضح بالشكل.

13



هام! اقرأ هذه الإرشادات جيداً ثم احتفظ بها للاطلاع عليها مستقبلاً عند الحاجة.

التزم دائماً وبدقة بتطبيقات الاستخدام التالية المقررة لهذا المنتج.
انتبه!

- لا تترك الطفل مطلقاً دون مراقبة.
- استخدم دائماً نظام الحجز والتثبيت.
- خطر التعرض للسقوط: لا تترك الطفل يتسلق على المنتج.
- لا تستعمل المنتج إلا بعد التحقق من ضبط وتثبيت جميع مكوناته بالشكل الصحيح.
- انتبه دائماً إلى خطر أسنة اللهب المكشوفة وأي مصادر حرارة أخرى موجودة بالقرب من هذا المنتج.
- انتبه إلى خطر تعرض هذا المنتج للانقلاب في حالة دفع الطفل للطاولة أو أي هيكل مجاور له بقدميه.

لا تستخدم المنتج حتى يصبح الطفل قادراً على الجلوس بمفرده.

لا تستخدم هذه المنتج إذا كان أي من أجزائه مكسوراً أو ممزقاً أو ناقصاً.

لا تستخدم أي ملحقات تشغيلية أو قطع غيار غير معتمدة من الشركة المصنعة لهذا المنتج.

هذا المنتج مخصص للأطفال القادرين على الجلوس بمفردهم وحتى سن 3 سنوات أو بلوغ وزن الطفل 15 كجم.

إن استخدام حزام الأمان مع حزام فاصل السائق "أحزمة التثبيت" وهو مثبت بالشكل الصحيح في مكان الجلوس، وحواجز الأمان وكسوة التجنيد هو أمر لا غنى عنه لضمان أمن وسلامة الطفل. لذلك احرص دائماً على أحزمة الأمان.

يجب أن تتم عملية تركيب هذا المنتج فقط وحصرياً على يد شخص بالغ.

تحقق من تركيب هذا المنتج بالشكل الصحيح قبل استخدامه.

يجب عدم استخدام كرسي الأطفال المرتفع في حالة تركيب أو تثبيت أي جزء من مكوناته بشكل غير صحيح أو غير مناسب.

استخدم أحزمة الأمان دائماً، وذلك حتى لا يتعرض الطفل للإصابة بأي جروح قد تكون خطيرة إذا ما سقط من هذا المنتج أو انزلق عنه.

تحقق بشكل متكرر ومنتظم من ربط أحزمة الأمان وتثبيتها بالشكل الصحيح، وتحقق من أنها سليمة وغير مهترئة.

تحقق من أن الطفل مثبت دائماً بأحزمة الأمان المضبوطة على مفاصم بالشكل الصحيح.

هام: يجب دائماً فقط استخدام الحزام وجميع مكوناته وأجزائه مثبتة في أماكنها الصحيحة.

إن مجرد تثبيت الصينية بمكان الجلوس لا يضمن وحده اتواء الطفل في الكرسي بشكل آمن تماماً. استخدم أحزمة الأمان دائماً!

لا ترفع كرسي الأطفال المرتفع مطلقاً أو تضبط مستوى ارتفاعه والطفل موجود فيه.

لا تضع كرسي الأطفال المرتفع بالقرب من النوافذ أو الجدران، أو حيث توجد حبال، أو سائر، أو أي أشياء أخرى يمكن للطفل أن يتسلق عليها أو يتعرض لخطر الاختناق.

إن وضع كرسي الأطفال المرتفع بالقرب من النيران أو أي مصادر حرارة قوية أخرى مثل السخانات الكهربائية أو الغاز أمر فيه خطورة على سلامة الطفل.

لا تضع هذا المنتج بالقرب من السلام.

لا تضع هذا المنتج على سطح مرتفع، مثال: على طاولة أو سطح عمل.

استخدم هذا المنتج على أسطح مستوية.

لا تستخدم هذا المنتج مطلقاً كمقعد للأطفال في السيارات والمركبات.

لا تحرك هذا المنتج أو تنقله عندما يكون الطفل موجوداً بداخله.

تحقق أثناء عمليات فتح المنتج وإغلاقه من بقاء الطفل بعيداً عن المنتج بمسافة آمنة.

خلال عمليات الضبط (مستوى إمالة مسند الظهر، وضبط الطاولة) تحقق من أن جميع الأجزاء المتحركة في كرسي الأطفال المرتفع لا تلامس أي جزء من جسم الطفل.

لا تسمح لطفلك بالصعود إلى كرسي الأطفال المرتفع دون مساعدة منك، ولا تسمح له باللعب بهذا الكرسي أو التدلي منه. هذا المنتج ليس لعبة أطفال.

يُستخدم هذا المنتج لطفل واحد فقط.

تحقق بشكل دوري من إتمام تثبيت جميع الأجزاء والمكونات بالشكل الصحيح.

قم بإزالة مكونات التنظيف وتخلص منها بطريقة آمنة. يمكن أن تكون الأكياس البلاستيكية مصدر خطورة على سلامة الأطفال وقد تعرضهم للاختناق.

تحقق من أن جميع مستخدمي هذا المنتج على دراية بكيفية استخدامه بالشكل الصحيح.

لا تستخدم كرسي الأطفال المرتفع مطلقاً دون كسوته.

لا تضع على كرسي الأطفال المرتفع هذا أي ملحقات أو قطع غيار أو أي مكونات لم توفرها الشركة المصنعة.

لا تنفذ أي تعديل على هذا المنتج: أي تعديل يمكن أن يؤثر سلباً على أمن وسلامة طفلك.

حقق من أن جميع أجهزة وأدوات الأمان والسلامة والحجز تعمل بشكل صحيح، وتحقق بشكل منتظم من أن هذه الأجهزة والمكونات مثبتة في أماكنها بطريقة صحيحة. تحقق بشكل منتظم من سلامة جميع الأجزاء والمكونات المعرضة للتآكل أو التمزق جراء الاستخدام. لا تستخدم أي سراي تشحيم، ولا تستخدم مواد عدوانية. لتنظيف كرسي الأطفال المرتفع، استخدم قطعة إسفنج، وماء ساخن، وصابون أو منظف محايد، ثم جفف الأجزاء بعد تنظيفها بعناية. يمكن إزالة البقع العنيدة باستخدام منظفات محايدة. لا تستخدم مطلقاً مواد كاشطة قائمة في تركيبها على الألمونيا أو المبيضات أو منظفات تحتوي على الكحول.

الأشياء المستبعدة من الضمان العام المُتَّفَق عليه.

بدأ سريان محتوى هذا الضمان المذكور أدناه في 01.01.2005، وهو يحل تمامًا محل أي رسالة أو محتوى لأي ضمان سابق من شركة Foppa Pedretti S.p.A. على منتجاتها.

الضمان العام المُتَّفَق عليه

تضمن شركة Foppa Pedretti S.p.A.، التي مقرها في Grumello del Monte (Italia)، Via Volta 11، بشكل مباشر للمستهلك أن هذا المنتج الجديد التصنيع خالٍ من أي عيوب في خامات التصنيع أو في تصميمه أو تصنيعه، وتفيد بأنه مطابق للمواصفات المطلوبة ذات الصلة.

هذا الضمان العام المُتَّفَق عليه سارٍ في جميع الدول الأعضاء في الاتحاد الأوروبي، ولا يلغي أو يقوّض باقي الحقوق الأخرى المكفولة للمستهلك التي تنص عليها القواعد الإلزامية للقوانين السارية في هذا الشأن تجاه بائع المنتج.

للاستفادة من هذا الضمان العام المُتَّفَق عليه فإنه ينبغي على المستخدم حمل المنتج المعيب إلى البائع، مع تقديم إيصال شراء هذا المنتج والذي يكون فيه مدونًا بوضوح عنوان البائع، وتاريخ الشراء، وختم وتوقيع البائع، وبيانات هذا المنتج نفسه، أو، كبديل لذلك، فاتورة الشراء الضريبية دون أي تعديلات وشريطة أن تكون مذكورة فيها نفس البيانات السابقة.

هذا الضمان العام المُتَّفَق عليه صالح لمدة اثني عشر شهرًا (12 شهرًا) من تاريخ شراء المنتج. وخلال فترة الضمان هذه فإن شركة Foppa Pedretti S.p.A. ستقوم بإصلاح المنتج المعيب أو استبداله وفقًا لتقديرها الخاص. يُمنح هذا الضمان العام المُتَّفَق عليه إلى المشتري النهائي للمنتج (المستهلك)، ولا يلغي أو يحل محل الحقوق الإلزامية والمكفولة للمستهلك نفسه التي ينص عليها القانون و/أو الحقوق التي يمكن للمستهلك أن يحصل عليها من بائع/موزع المنتج.

لا يُطبق هذا الضمان العام المُتَّفَق عليه على المنتج في الحالات التالية: عند استخدامه بطريقة غير مطابقة للمواصفات المذكورة في دليل إرشادات الاستخدام والتكوين، وعند تعرض المنتج للاصطدام والسقوط، وعند تعرض المنتج للرطوبة أو الظروف الحرارية أو البيئية الضارة، أو عند إجراء أي تعديلات غير منصوص عليها، أو عندما يكون المنتج معرضًا للتآكل أو الأكسدة، أو عند إجراء عمليات إصلاح غير مصرح بها أو استخدام قطع غيار غير أصلية أو غير معتمدة، أو عند إساءة استخدام المنتج، أو عدم صيانته، أو صيانته بشكل غير صحيح مقارنة بما هو محدد ومنصوص عليه في دليل إرشادات الاستخدام، أو تركيبه بشكل غير صحيح، أو عند تعرضه لحوادث العمل، أو عند تعرضه لتأثيرات الأطعمة والمشروبات، أو تأثيرات المنتجات الكيميائية، أو عن تضرر المنتج لأسباب قهريّة خارجة عن إرادة الشركة.

إن شركة Foppa Pedretti S.p.A. غير مسؤولة بأي حال من الأحوال عن أي أضرار أو تلفيات قد يتعرض لها الأشخاص أو تلحق بالمتعلقات جراء الإهمال أو التقصير في اتباع الإرشادات / التوصيات / التوجيهات / التحذيرات الواردة في هذا الدليل، وفي "دليل إرشادات الاستخدام والتكوين" المرفق بهذا المنتج المخصص للمالك/المستخدم. (وعلى سبيل المثال لا الحصر، في حالة منتج سرير الأطفال: "راقب طفلك بشكل مستمر. تحقق من أن ملاءة وأغطية السرير لا تغطي رأس الطفل...").

كما تخلي شركة Foppa Pedretti S.p.A. مسؤوليتها عن أي أضرار وتلفيات قد يتعرض لها الأشخاص أو تلحق بالمتعلقات في حالة انكسار إحدى منتجاتها بسبب تهالك أو اهتراء مكونات وأجزاء هذه المنتجات، فهي عرضة للتآكل جراء الاستخدام. جميع المكونات والأجزاء البلاستيكية في هذا المنتج هي عرضة للتآكل جراء الاستخدام.

Importato da | Imported by:
Foppa Pedretti S.p.A.
Via A. Volta, 11 - 24064
Grumello del Monte, Bergamo - Italy
tel +39 035.830497
fax 39 035.831283
www.foppapedretti.it